



*Traditionally Innovative*

---

**VARIA**



EN – FR – DE – NL – RU – ES – IT - AR

---

V03-02-2021





<b>EN- Translation of original user instructions</b>	
<b>Varia circular blade slicer .....</b>	<b>5</b>
<b>FR- Notice d'utilisation originale</b>	
<b>Trancheuse à disque Varia .....</b>	<b>19</b>
<b>DE- Übersetzung der Originalanleitung</b>	
<b>Kreismessermaschine Varia .....</b>	<b>33</b>
<b>NL- Vertaling van de originele gebruikershandleiding</b>	
<b>Snijmachine met schijf Varia .....</b>	<b>47</b>
<b>RU- Перевод оригинального руководства по эксплуатации</b>	
<b>Дисковая хлебoreзка Varia .....</b>	<b>61</b>
<b>ES- Traducción del manual de uso original</b>	
<b>Cortadora de disco Varia .....</b>	<b>75</b>
<b>IT- Traduzione delle informazioni sull'utilizzo originali</b>	
<b>Affettatrice per pane Varia .....</b>	<b>89</b>
<b>رئسي - ترجمة دليل الاستخدام الأصلي</b>	
<b>قطةة بقرصVaria.....</b>	<b>103</b>



<b>1</b>	<b>BEFORE COMMISSIONING .....</b>	<b>6</b>
<b>2</b>	<b>WARRANTY.....</b>	<b>6</b>
<b>3</b>	<b>WARNINGS .....</b>	<b>7</b>
<b>4</b>	<b>TECHNICAL SPECIFICATIONS.....</b>	<b>8</b>
4.1	Technical specifications .....	8
4.2	Details of materials in direct contact with dough.....	8
<b>5</b>	<b>INSTALLATION AND COMMISSIONING.....</b>	<b>9</b>
5.1	Unpacking the machine .....	9
5.2	Location.....	9
5.3	Electrical connection .....	9
5.4	Commissioning .....	10
5.5	Hazard .....	10
<b>6</b>	<b>CONTROLS AND SAFETY DEVICES .....</b>	<b>10</b>
6.1	Controls.....	10
6.2	Work area.....	11
6.3	Safety features .....	11
<b>7</b>	<b>OPERATION.....</b>	<b>12</b>
<b>8</b>	<b>MAINTENANCE.....</b>	<b>13</b>
8.1	Daily, by a trained user .....	13
8.2	Every 25,000 cuts and/or at least once a year, by an approved agent .....	13
8.3	Blade replacement (by an approved agent) .....	13
<b>9</b>	<b>CONSUMABLES.....</b>	<b>14</b>
9.1	List of CONSUMABLES.....	14
<b>10</b>	<b>MALFUNCTIONS .....</b>	<b>15</b>
<b>11</b>	<b>ERROR CODES .....</b>	<b>16</b>
<b>12</b>	<b>LIST OF COMPONENTS IN ILLUSTRATIONS .....</b>	<b>17</b>

---

## 1 BEFORE COMMISSIONING

---

Thank you for choosing a JAC system. It is essential that you read these instructions before installing and commissioning this machine. This will enable you to protect yourself and avoid damaging your machine.

These instructions refer to various illustrations in order to make them easier to understand. These illustrations are at the end of the instructions. Please refer to them whenever you see the following symbols: (fig.x, n°y).

**To ensure that your machine gives you full satisfaction over the coming years, we invite you to familiarise yourself with the following advice:**

- Enlist the help of your approved agent for installation, commissioning and service support.
- In order to be covered by the 5-year warranty (see terms and conditions set out below), please have your dealer fill in the service booklet when your machine is being installed. This service booklet is at the end of this manual.

---

## 2 WARRANTY

---



**All JAC products are covered by a 5-year warranty.**

This warranty is valid for all parts on your machine, including electronic components but excluding consumables. This warranty takes effect on the date the equipment is installed.

**Subject to the following restrictive conditions:**

- equipment acquired from an approved dealer;
- installation carried out by an approved agent;
- equipment used in accordance with the instructions for use and for the intended purpose for which it was manufactured;
- equipment serviced on a daily basis in compliance with the instructions for use;
- regular servicing by the approved agent in compliance with service specifications, with at least one inspection visit a year (servicing chargeable to the user);
- exclusive use of genuine JAC parts.



**If there is no record of servicing by an approved agent and/or if the service booklet has not been filled in correctly, warranty cover will be limited to one year.**

**This warranty does not cover:**

- replacement of consumables (sect. 9);
- parts not accepted as defective by our company;
- problems due to improper use of the equipment;
- problems due to installation not carried out by an approved agent;
- parts or problems due to transit damage or improper handling.

**Repair and/or replacement of defective parts during the warranty period does not bring about an extension of said warranty.**

---

### **3 WARNINGS**

---

It is most important that these user instructions be kept with the machine for any future reference. Should this machine be sold or transferred to another user, please ensure that the user instructions are handed over such that this new user can be familiarised with its operation and warnings associated with it.



**These warnings are given for your safety and that of others. We would therefore ask you to read them carefully before installing and using the machine.**

This machine has been designed for use by authorised adults. Please therefore ensure that children do not touch it or use it as a toy.

This machine is intended exclusively for trade use.

It is dangerous to modify or attempt to modify the specifications of this machine.

After having installed this machine, please ensure that it is not standing on the power cable.

Follow the instructions given for its use.

This machine must be stored and used in an indoor room, protected from moisture and heat.

This machine must be adequately illuminated to operate it.

The noise level of this machine does not exceed 75 dB(A) in accordance with standard EN ISO 3744.

This machine must be used by one person at a time (unless instructed otherwise).

This machine is intended for slicing baked bread which has cooled down.

**This machine is not intended for the following breads and materials:**

- stale bread;
- frozen or partially thawed bread;
- non-edible products such as wood, plastic and similar materials;
- any food that is not included in the bread and loaf cake category.



**The machine may be damaged when cutting bread or materials for which the machine is not intended.**



**Always disconnect the mains supply before cleaning the machine inside/outside and when carrying out maintenance.**

This machine is heavy. Take all necessary safety precautions when handling it.

## 4 TECHNICAL SPECIFICATIONS

### 4.1 Technical specifications

	VMP/VMA/VMS 800	VMP/VMA/VMS 1000
Height (mm)	1135	1135
Width (mm)	790	990
Depth (mm)	760	760
Entry channel length (mm)	380	480
Infeed channel width (mm)	340	340
Infeed channel height (mm)	16 (20)	16 (20)
Packaging (mm)	1250 x 1200 x 800	1250 x 1200 x 800
Net weight (kg)	230	250
Net weight + packing (kg)	260	280
Motor power rating (kW)	0.75	0.75
Motor type	Three-phase	Three-phase
Power supply type	Single phase	Single phase
220 V - 50 Hz (A)	7	7
Capacity (revolutions per minute)	120 to 180(SELF) 240(PRO)	120 to 180(SELF) 240(PRO)
Blade diameter (mm)	420	420
Blade thickness (mm)	3	3
Noise level (dB)	<75	<75

Stainless steel exterior	optional
Bag holder	optional
Pie-holding system	optional
Special colour	optional

### 4.2 Details of materials in direct contact with dough

**Infeed table:** STAINLESS STEEL 5WL 430

**Claw housing:** STAINLESS STEEL 430

**Claw:** STAINLESS STEEL 430

**Blade:** TEFLON

**Outfeed table:** STAINLESS STEEL 5WL 430

**Bread-holding arm:** STAINLESS STEEL 430

**Pie-holding system (optional):** STAINLESS STEEL 304

**Bagger:** STAINLESS STEEL 430



### 5.1 **Unpacking the machine**

Machines are delivered from our works on pallets, strapped, under a plastic cover and protected with cardboard. First of all, the packaging must be examined and any damage caused in transit must be declared directly to the carrier.

- A. Remove the cardboard and the packaging bag from the machine.
- B. Remove straps, taking particular care when they are released by cutting.
- C. Detach the machine from its pallet by removing the wooden battens wedging the castors.
- D. Take the machine off the pallet. Make sure you do this with at least two people in order to lower it as gently as possible onto the floor. We strongly advise you to use an unloading ramp.

**After unpacking the machine, check that it has not been damaged in transit. Notify us of any discrepancy by making a note of it on the carrier's delivery note.**

### 5.2 **Location**

In order to achieve excellent performance and long-term reliability, choose a location that is:

Well ventilated, shielded from direct sunlight and away from sources of heat, with a flat and sturdy surface free from vibration.

### 5.3 **Electrical connection**

**IMPORTANT:** This machine must be earthed.

It is recommended that the system be protected with a fuse and an RCD.

Your mains electricity supply to the machine must be protected as indicated below:

- North America: 15 A protection;
- Rest of the world: 16A protection.

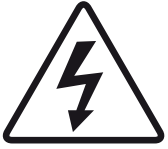
It is imperative that your machine be connected to a junction box on a circuit fitted with a 300 mA RCD.

Note: Any problem resulting from any other type of connection will not be covered under warranty.

Before connecting the machine to the mains supply and in order to prevent the motor from burning out when it is switched on, it is important to check that the mains supply matches the machine specification (see machine nameplate).

This machine complies with Machinery Directives 2006/42, 2006/95, 2004/108 and is CE-marked as proof of this compliance.

Please familiarise yourself with the safety pictograms displayed on the machine:



This pictogram indicates an electrocution hazard. Please isolate the machine before carrying out any work on it. You will find this pictogram at the back of the machine and inside the machine on the electrical enclosure (fig.8, n°25).

You will find the circuit diagram for the machine on the back of the electrical enclosure door (fig.8, n°26).

#### 5.4 **Commissioning**

Before commissioning, ensure that there are no extraneous objects interfering with the machine's moving parts.

For machine operation, please refer to the "Operation" chapter.

#### 5.5 **Hazard**

If the user or the machine is in danger, use the main isolator switch to cut the power supply to the machine.

Remove the plug from the mains socket before any maintenance and/or servicing work.

Wear gloves for any maintenance or cleaning work by the blade.

To replace the blade, have the work done by your approved dealer.

Be sure to wear cut-resistant gloves always when replacing the blade or when working in the vicinity of the blade.

Any work involving maintenance or replacement of parts must be carried out by a qualified individual.



This pictogram indicates a cut hazard. You will find this pictogram at the back of the machine close to the power cable (fig.8, n°27) and inside the machine on the blade guard (fig.1, n°6).

---

## 6 ***CONTROLS AND SAFETY DEVICES***

---

### 6.1 **Controls**

Your slicer is fitted with a touch screen (fig.9).

If your slicer has the pro VMP – VMA configuration, the touch screen consists of the following elements:

- 1 Slice thickness
- 2 Number of slices
- 3 Cutting speed
- 4 Choice of 4 cutting modes:
  - a. Cut whole loaf,
  - b. Cut a number of slices,
  - c. Cut half the loaf into slices,
  - d. Cut loaf in half,
- 5 Start cutting

- 6 Advanced settings. This button accesses the slicer cleaning mode (n°38) and the Easymode settings (n°42).
- 7 Accessing Easymode. Easymode is a screen configuration that enables you to save 6 quick start buttons (n°40) which combine speed and cut thickness. To configure these buttons, press the “advanced settings” button (n°33), followed by the “Easymode settings” button (n°42). All you need to do then is to select a cut thickness and a speed for each of the 6 buttons (n°43) by directly pressing the values you want to change. Exit the screen to confirm your selections.

If your slicer has the self VMS configuration, the touch screen consists of the following elements:

- 8 Cut thicknesses
- 9 Instructions for the consumer
- 10 To access the slicer settings, press and hold one of the cut thicknesses for 5 seconds. You will then have access to two buttons (n°38 and n°39).
- 11 Running cleaning mode. Once this mode has been selected, you will be asked to enter code 0123 in order to unlock the cleaning mode start-up.
- 12 Cut thickness configuration. On this screen, you can set (n°44) a slice thickness for each of the three buttons.

## 6.2 Work area

The work area is at the front of the machine (fig.3, n°18).

## 6.3 Safety features

This machine is equipped with:

### **An encoded magnetic safety switch** (fig.6, n°19, 20)

Comprising a safety cut-out magnet and a magnetic sensor, which stops the machine when the front door is opened (fig.1, n°10).

### **An encoded magnetic safety switch** (fig.6, n°22)

Comprising a safety cut-out magnet and a magnetic sensor, which prevent the machine from starting when the cover is opened (fig.1, n°1).

### **A mechanical safety lock** (fig.6, n°21)

Which prevents the cover (fig.1, n°1) from being opened while the machine is in operation.



Caution: never start the slicer if any part of the exterior has been removed allowing access to the blade or rotating drive components.

Braked castors must be locked while the machine is in operation (fig.1, n°7).

**Switch on the power to the machine at the start of the day using the main isolator switch (fig.2, n°11), making sure that the cover is closed.**

**VMP-VMA pro version operating procedure (fig.4-5)**

- A. Open the cover.
- B. Place the loaf on the infeed table.
- C. Take care to position the loaf correctly in the right-hand corner towards the front of the machine. If the machine is fitted with a manual claw, ensure the claw is pushed well into the loaf.
- D. Close the cover.
- E. Choose the slice thickness.
- F. Choose the type of slicing. In “number of slices” mode, choose the number of slices desired.
- G. Select the cutting speed. The default selection is the medium cutting speed. (The three cutting speeds are factory-set as standard.
- H. Press the green button to start the slicing cycle.
- I. Pick up the loaf on the outfeed table (fig.3, n°13) and bag it on the bagger (fig.1, n°3).

The red button stops a cycle in progress.

If your machine is fitted with a pie holder (optional) (fig.11, n°45), this system will prevent loaves from lifting as the blade passes through them when cutting wider and flatter loaves. This system is automatic and will operate only if the size of the loaf requires it.

**VMS self-service version operating procedure (fig.4-5)**

- A. Open the cover.
- B. Place the loaf on the infeed table.
- C. Take care to position the loaf correctly in the right-hand corner towards the front of the machine.
- D. Close the cover.
- E'. Choose the slice thickness.
- I. Pick up the loaf on the outfeed table (fig.3, n°13) and bag it on the bagger (fig.1, n°3).

**8.1 Daily, by a trained user**

- A. Check whether you need to empty the crumb tray (NB: don't forget to lock the door with the key) (fig.1, n°8).
- B. Clean the tables (fig.3, n°13, 15) using a brush.
- C. Clean the cover window (fig.1, n°1) by placing the top tray (fig.10, n°41) in the vertical position and then the top cover in the cleaning position (fig.10). Ensure that the top tray is in a stable position.
- D. Use a dry cloth to clean the inside.
- E. Use a damp cloth to maintain the outside.
- F. Activate cleaning mode:  
press the "advanced settings" symbol in the top right-hand corner.

**8.2 Every 25,000 cuts and/or at least once a year, by an approved agent**

- A. Remove the plug from the socket (fig.2, n°12).
- B. Check the condition of the cutting blade (fig.1, n°2).
- C. If you notice a degradation in cutting quality, the cutting blade will need to be replaced (JAC part number: 6110029 (or AF.6110029 if exchanging) in the JAC Spare Parts catalogue).
- D. If the blade needs to be replaced, do so in accordance with the cutting blade replacement procedure (fig.7).
- E. Clean with a brush and vacuum the inside of the machine.

Be sure to check that your approved agent has recorded his work in your service booklet in order to maintain your 5-year warranty cover.

**8.3 Blade replacement (by an approved agent)**

(fig.7)

Be sure to wear cut-resistant gloves (Standard EN 388: 2003 factor B= 5) and safety footwear always when replacing a blade or when working in the vicinity of the blades.

Having ensured that the plug on the machine (fig.2, n°12) has actually been disconnected from the mains:

Open the door (fig.1, n°10) using the lock (fig.1, n°9).

Remove the crumb tray (fig.1, n°8).

Replace the blade:

- A. Unscrew the two spanners located on the left-hand side of the machine (fig.7, n°23).
- B. Remove the blade guard (fig.1, n°6) by means of the Allen screws.
- C. Unscrew the nut that secures the blade (fig.7, n°24) using the two spanners supplied (fig.7, n°23).
- D. Remove the spacer and replace the blade, taking care to position it correctly on the locator pins. Replace the spacer.
- E. Fit and tighten the new nut supplied with the new blade to lock the blade, using the spanners supplied. It is important that the new nut be fitted in order to ensure optimum tightening.

Refit the crumb tray and close the door.

Connect the machine to the mains supply, it is now ready.

Be sure to check that your approved agent has recorded his work in your service booklet in order to maintain your 5-year warranty cover.

Please note that your blade is recyclable subject to an assessment by JAC; please contact your approved agent for further information.

## **9 CONSUMABLES**

When ordering spare parts, check with your approved agent which part is required based on the spare parts catalogue issued by the manufacturer.

Always specify the machine serial number as shown on the nameplate.

Your agent will place the orders with JAC.

### **9.1 List of CONSUMABLES**

<b>ITEM CODE</b>	<b>DESCRIPTION</b>	<b>MODEL</b>
5740214	PLASTIC CASTOR D.18X7	ALL
BVMPT012	SLIDE PAD	ALL
6110029	CIRCULAR BLADE D.420 3MM THICK	ALL
7240043-V800	LINEAR GUIDE BELT T5	800
7240043-V1000	LINEAR GUIDE BELT T5	1000
MP00304	FOAM STRIP 10x2	ALL
BVMPA005	SPRING STRIP	ALL
BVMPT005	ROLLER POM	ALL
BVMPT003	CLAW GUIDE 800	800
BVMPT004	CLAW GUIDE 1000	1000
W008709	FELT PAD H.9MM WITH SCREW D.24MM	MANUAL CLAW
W006853	MINI BRUSH HOSE SYSTEM (FBL)	ALL
BVMPA006	CLAW APERTURE BRUSH 800	800
BVMPA007	CLAW APERTURE BRUSH 1000	1000
6310081	LED STRIP	VMS

## 10 MALFUNCTIONS







Problem	Check
<b>The screen does not light up</b>	Connect the machine using the cable (fig.2, n°12)
	Switch on the main switch (fig.2, n°11)
	Close the cover
	Close the door
<b>The machine is running, but the loaves are damaged or cut unevenly</b>	Check whether the blade needs replacing (fig.7)
	Leave the bread to cool down for a few hours
	Feed in a loaf of the specified size
	Cut the loaf at a lower speed

**NB:** The machine must be isolated from the power supply before attempting any work on it.



**Should the problem persist, please contact your technician.**

## 11 ERROR CODES

Flashes or code displayed on screen	Problem description	Action
<p><b>1</b></p> 	Cover or door open	Close the crumb tray door and/or top cover and/or clean the lock.
<p><b>2 SAFETY MODULE</b></p>  <p><b>Power OFF 30 sec.</b></p>	Electric circuit fault	Please switch the machine off using the main switch (fig.2, n°12) and on again after 30 seconds. Should the problem persist, please contact your technician.
<p><b>3 VARIATOR</b></p>  <p><b>Power OFF 30 sec.</b></p>	Variable speed drive fault	Please switch the machine off using the main switch (fig.2, n°12) and on again after 30 seconds. Should the problem persist, please contact your technician.
<p><b>4</b></p> 	Claw fault	Please ensure that there is no object or dust interfering with the loaf-holding claw.
<p><b>5</b></p> 	Object in front of the cutting channel sensor	Please remove any object in the vicinity of the blade aperture channel and position the loaf at the bottom on the right-hand side of the infeed table.
<p><b>6</b></p> 	Linear fault Carriage return timeout	Check that the carriage track is clear.



Should the problem persist, please contact your technician.



## 12 LIST OF COMPONENTS IN ILLUSTRATIONS

Figure	Item	Description
1	1	Top cover
	2	Blade
	3	Bagger
	4	Screen
	5	Bag holder (optional)
	6	Blade guard
	7	Braked castors
	8	Crumb tray
	9	Front door lock
	10	Front door
2	11	Main switch
	12	Connecting cable
3	13	Outfeed table
	14	Bread-holding arm
	15	Infeed table
	16	Manual claw
	17	Automatic claw
	18	Work area
6	19	Safety cut-out sensor
	20	Safety cut-out magnet
	21	Mechanical lock
	22	Safety cut-out sensor
7	23	Blade removal spanners
	24	Blade nut
8	25	"Electrocution hazard" sticker
	26	Circuit diagram
	27	"Cut hazard" sticker
9	28	Slice thickness
	29	Number of slices
	30	Cutting speed
	31	Choice of 4 cutting modes
	32	Start cutting
	33	Advanced settings
	34	Accessing Easymode
	35	Cut thicknesses
	36	Instructions for the consumer
	37	Accessing settings
	38	Running cleaning mode
	39	Cut thickness configuration
	40	Easymode quick start buttons
10	41	Top tray

9	42	Easymode settings
	43	Easymode setting buttons
	44	Self-service thickness setting buttons
11	45	Pie holder

<b>1</b>	<b>AVANT LA MISE EN SERVICE .....</b>	<b>20</b>
<b>2</b>	<b>GARANTIE.....</b>	<b>20</b>
<b>3</b>	<b>AVERTISSEMENTS .....</b>	<b>21</b>
<b>4</b>	<b>CARACTERISTIQUES TECHNIQUES.....</b>	<b>22</b>
4.1	Caractéristiques techniques .....	22
4.2	Détail des matériaux en contact direct avec la pâte .....	22
<b>5</b>	<b>INSTALLATION ET MISE EN SERVICE.....</b>	<b>23</b>
5.1	Déconditionnement de la machine.....	23
5.2	Emplacement.....	23
5.3	Raccordement électrique.....	23
5.4	Mise en service .....	24
5.5	Danger .....	24
<b>6</b>	<b>ORGANE DE COMMANDE ET DE SECURITE.....</b>	<b>24</b>
6.1	Organe de commande.....	24
6.2	Zone de travail.....	25
6.3	Organes de sécurité .....	25
<b>7</b>	<b>UTILISATION .....</b>	<b>26</b>
<b>8</b>	<b>ENTRETIEN .....</b>	<b>27</b>
8.1	Journalier par un utilisateur formé.....	27
8.2	Toutes les 25 000 coupes et/ou 1 fois par an au minimum, par un agent agréé .....	27
8.3	Changement de lame (par un agent agréé).....	27
<b>9</b>	<b>CONSOMMABLES .....</b>	<b>28</b>
9.1	Liste des CONSOMMABLES.....	28
<b>10</b>	<b>INCIDENTS DE FONCTIONNEMENT.....</b>	<b>29</b>
<b>11</b>	<b>CODES D'ERREUR.....</b>	<b>30</b>
<b>12</b>	<b>LISTE DES COMPOSANTS SUR LES FIGURES.....</b>	<b>31</b>

---

## 1 AVANT LA MISE EN SERVICE

---

Merci d'avoir choisi une solution JAC. Veuillez impérativement lire ce mode d'emploi avant d'installer et de mettre en service cette machine. Vous pourrez ainsi vous protéger et éviter de détériorer votre machine.

Cette notice fait référence à différentes figures afin de faciliter la compréhension des instructions. Ces figures se trouvent en fin de notice. Veuillez vous y référer dès que vous rencontrez les symboles suivants (fig.x, n°y).

**Pour que votre machine vous donne entière satisfaction au cours des prochaines années, nous vous invitons à prendre connaissance des conseils suivants :**

- Faites vous aider par votre agent agréé pour l'installation, la mise en service et le suivi.
- Afin de pouvoir bénéficier de la garantie de 5 ans (voir conditions reprises ci-après), faites compléter le carnet d'entretien par votre distributeur lors de l'installation de votre machine. Ce carnet d'entretien se trouve à la fin de ce manuel.

---

## 2 GARANTIE

---



**JAC offre une garantie de 5 ans sur tous ses produits.**

Cette garantie est valable sur toutes les pièces de votre machine, pièces électroniques incluses, hors consommables. La garantie prend effet à la date d'installation du matériel.

**Sous les conditions restrictives suivantes :**

- matériel acquis auprès d'un revendeur agréé ;
- installation effectuée par un agent agréé ;
- utilisation du matériel conformément aux indications du mode d'emploi et dans le but pour lequel il a été fabriqué ;
- matériel quotidiennement entretenu conformément aux indications du mode d'emploi ;
- entretiens suivis par l'agent agréé conformément aux spécifications d'entretien avec, au minimum, une visite de contrôle par an (entretien à charge de l'utilisateur) ;
- utilisation exclusive des pièces d'origine JAC.



**S'il n'y a pas de suivi d'entretien par un agent agréé et/ou que le carnet d'entretien n'est pas correctement complété, la garantie se limite à un an.**

**Cette garantie ne couvre pas :**

- le remplacement des consommables (§9) ;
- les pièces non reconnues défectueuses par nos services ;
- les problèmes résultant d'une utilisation anormale du matériel ;
- les problèmes résultant d'une installation non effectuée par un agent agréé ;
- les pièces ou les problèmes résultant d'un dégât de transport ou d'une manutention inappropriée.

**Une réparation et/ou un remplacement de pièces défectueuses effectué(es) durant la période de garantie n'a (n'ont) pas pour effet de prolonger ladite garantie.**

### **3 AVERTISSEMENTS**

Il est très important que cette notice d'utilisation soit conservée avec l'appareil pour toute future consultation. Si cet appareil devait être vendu ou transféré à une autre personne, assurez-vous que la notice d'utilisation soit remise de façon à ce que l'utilisateur puisse être informé de son fonctionnement et des avertissements s'y rapportant.



**Ces avertissements sont donnés pour votre sécurité et pour celle d'autrui. Nous vous prions donc de bien vouloir les lire attentivement avant d'installer et d'utiliser l'appareil.**

Cette machine a été conçue pour être utilisée par des adultes autorisés. Veillez donc à ce que les enfants n'y touchent pas ou qu'ils ne l'utilisent pas comme un jouet.

Cette machine est exclusivement réservée à un usage professionnel.

Il est dangereux de modifier ou d'essayer de modifier les caractéristiques de cette machine.

Après l'installation de cette machine, assurez-vous qu'elle ne repose pas sur le câble d'alimentation.

Suivez les instructions données pour l'utilisation.

Cette machine doit être stockée et utilisée à l'intérieur, dans un local à l'abri de l'humidité et de la chaleur.

Cette machine doit être suffisamment éclairée pour effectuer le travail.

Cette machine a un niveau sonore inférieur à 75 dB(A), suivant la norme EN ISO 3744.

Cette machine doit être utilisée par une seule personne à la fois (sauf prescription contraire).

Cette machine est destinée au tranchage de pains cuits et tempérés.

**Cette machine n'est pas destinée aux pains et matériaux suivants :**

- pains rassis ;
- pains congelés, ou partiellement décongelés ;
- produits non comestibles comme le bois, le plastique et matériaux similaires ;
- tout aliment qui ne fait pas partie de la catégorie des pains ou des cakes.

**La machine peut être endommagée lors de la coupe de pains ou matériaux non autorisés.**



**Toujours débrancher la prise de courant avant de procéder au nettoyage intérieur/extérieur de l'appareil et aux opérations de maintenance.**

Cet appareil est lourd. Prenez toutes les précautions de sécurité lors de sa manutention.

## 4 CARACTERISTIQUES TECHNIQUES

### 4.1 Caractéristiques techniques

	VMP/VMA/VMS 800	VMP/VMA/VMS 1000
Hauteur (mm)	1135	1135
Largeur (mm)	790	990
Profondeur (mm)	760	760
Longueur du canal d'entrée (mm)	380	480
Largeur du canal d'entrée (mm)	340	340
Hauteur du canal d'entrée (mm)	16 (20)	16 (20)
Colisage (mm)	1250 x1200 x 800	1250 x1200 x 800
Poids net (kg)	230	250
Poids NET + emballage (kg)	260	280
Puissance moteur (kW)	0,75	0,75
Type moteur	Triphasé	Triphasé
Type d'alimentation	Monophasé	Monophasé
220v - 50Hz (A)	7	7
Capacité (tours/minute)	120 à 180(SELF) 240(PRO)	120 à 180(SELF) 240(PRO)
Diamètre de lame (mm)	420	420
Épaisseur de lame (mm)	3	3
Niveau sonore (dB)	<75	<75

Carrosserie inox	option
Porte-sachets	option
Système maintien tourtes	option
Couleur spéciale	option

### 4.2 Détail des matériaux en contact direct avec la pâte

Table d'entrée : INOX 5WL 430

Carter de griffe : INOX 430

Griffe : INOX 430

Lame : TEFLON

Table de sortie : INOX 5WL 430

Bras de retenue pain : INOX 430

Système de maintien tourtes (optionnel) : INOX 304

Ensachoir : INOX 430

### 5.1 **Déconditionnement de la machine**

Les machines sont livrées, sorties de nos ateliers, sur palettes, sanglées, sous housse plastique et protégées par du carton. Avant toute chose, l'emballage doit être observé et tout dommage dû au transport doit être déclaré directement au livreur.

- A. Retirer le carton ainsi que le sachet d'emballage de la machine.
- B. Enlever les sangles en faisant particulièrement attention à la détente de ces dernières lors de leur sectionnement.
- C. Désolidariser la machine de sa palette en enlevant les lattes de bois qui bloquent les roulettes.
- D. Descendre la machine de la palette. Veiller à faire cette manipulation à au moins deux personnes afin d'amortir au mieux le contact avec le sol. Nous vous conseillons fortement l'utilisation d'une rampe de déchargement.

**Après déballage de la machine, vérifier qu'elle n'a pas subi de dommages pendant le transport. Nous signaler toute anomalie en le mentionnant sur le bon de livraison du transporteur.**

### 5.2 **Emplacement**

Pour obtenir d'excellentes performances et une fiabilité à long terme, choisir un emplacement :

Bien ventilé, à l'abri du rayonnement solaire direct et éloigné des sources de chaleur, avec une surface plane et robuste exempte de vibrations.

### 5.3 **Raccordement électrique**

**IMPORTANT** : Mise à la terre obligatoire.

Il est conseillé de protéger l'installation avec un fusible et un disjoncteur différentiel.

Votre installation électrique alimentant la machine doit être protégée comme indiqué ci-dessous :

- Amérique du Nord : Protection 15A ;
- Reste du monde : Protection 16A.

Votre machine doit être impérativement raccordée à une boîte de dérivation sur une ligne équipée d'un différentiel de 300mA.

Note : Tout problème résultant d'un autre type de raccordement ne sera pas pris en compte par la garantie.

Avant de connecter la machine au réseau et afin d'éviter une mise hors service du moteur à la mise sous tension, il est important de vérifier la concordance du réseau d'alimentation avec les caractéristiques de la machine (voir plaque signalétique de celle-ci).

Cet appareil est conforme aux Directives Machines 2006/42, 2006/95, 2004/108 et porte le marquage CE attestant cette conformité.

Veillez prendre connaissance des pictogrammes de sécurité figurant sur la machine :



Pictogramme signalant un risque d'électrocution. Veuillez débrancher la machine avant toute intervention sur celle-ci. Vous retrouverez ce pictogramme à l'arrière de la machine et à l'intérieur de la machine sur le coffret électrique (fig.8, n°25).

Vous trouverez le schéma électrique de la machine sur le verso de la porte du coffret électrique (fig.8, n°26).

#### **5.4 Mise en service**

Avant la mise en service, s'assurer de l'absence de tout objet parasite sur les parties en mouvement de la machine.

Pour l'utilisation de la machine, se reporter au chapitre « Utilisation ».

#### **5.5 Danger**

En cas de danger pour l'utilisateur ou pour la machine, utiliser l'interrupteur général pour couper l'alimentation de la machine.

Retirer la fiche de la prise électrique avant toute opération de maintenance et d'entretien.  
Porter des gants pour toute opération de maintenance ou nettoyage auprès de la lame.  
Pour le changement de lame, faire faire l'opération par votre distributeur agréé.

Veiller à toujours porter des gants de protection anti-coupure lors du remplacement de la lame ou lors d'une opération au voisinage de la lame.

Toute opération de maintenance ou de remplacement de pièce doit être effectuée par une personne qualifiée.



Pictogramme signalant un risque de coupure. Vous retrouverez ce pictogramme à l'arrière de la machine à proximité du câble d'alimentation (fig.8, n°27) et à l'intérieur de la machine sur la protection de lame (fig.1, n°6).

---

## **6 ORGANE DE COMMANDE ET DE SECURITE**

---

### **6.1 Organe de commande**

Votre trancheuse est équipée d'un écran tactile (fig.9).

Si votre trancheuse est en configuration pro VMP – VMA l'écran tactile se compose des éléments suivants :

1. Épaisseur de tranche
2. Nombres de tranches
3. Vitesse de coupe
4. Choix entre 4 modes de coupe :



- a. Couper tout le pain,
  - b. Couper un nombre de tranches,
  - c. Couper la moitié du pain en tranches,
  - d. Couper le pain en deux,
5. Démarrage de la coupe
  6. Paramètres avancés. Ce bouton vous donne accès au mode nettoyage (n°38) de la trancheuse et aux réglages Easymode (n°42).
  7. Accès à l'Easymode. L'Easymode est une configuration d'écran qui vous permet d'enregistrer 6 boutons de démarrage rapides (n°40) qui associent vitesse et épaisseur de coupe. Pour configurer ces boutons, appuyer sur le bouton « paramètres avancés » (n°33), ensuite sur le bouton « réglages Easymode » (n°42). Il vous suffit ensuite de sélectionner une épaisseur de coupe et une vitesse pour chacun des 6 boutons (n°43) en appuyant directement sur les valeurs que vous voulez modifier. Quitter l'écran pour valider vos choix.

Si votre trancheuse est en configuration self VMS l'écran tactile se compose des éléments suivants :

8. Epaisseurs de coupe
9. Instructions pour le consommateur
10. Pour accéder aux paramètres de la trancheuse, maintenir le doigt sur une des épaisseurs de coupe pendant 5 secondes. Vous avez ensuite accès à deux boutons (n°38 et n°39).
11. Mise en marche du mode nettoyage. Une fois le mode sélectionné, il vous sera demandé d'introduire le code 0123 afin de débloquent la mise en route du mode nettoyage.
12. Configuration des épaisseurs de coupe. Sur cet écran vous pourrez paramétrer (n°44) une épaisseur de tranche pour chacun des trois boutons.

## 6.2 Zone de travail

La zone de travail se situe devant la machine (fig.3, n°18).

## 6.3 Organes de sécurité

Cette machine est équipée :

### **D'un interrupteur de sécurité magnétique codé (fig.6, n°19, 20)**

Composé d'un aimant de sécurité et d'un capteur magnétique, qui arrête la machine lorsqu'on ouvre la porte avant (fig.1, n°10).

### **D'un interrupteur de sécurité magnétique codé (fig.6, n°22)**

Composé d'un aimant de sécurité et d'un capteur magnétique, qui empêche la machine de démarrer lorsqu'on ouvre le capot (fig.1, n°1).

### **D'un verrou de sécurité mécanique (fig.6, n°21)**

Qui empêche le capot (fig.1, n°1) de s'ouvrir lorsque la machine est en fonctionnement.



Attention à ne jamais démarrer la trancheuse lorsqu'un élément de carrosserie est démonté et permet l'accès à la lame ou à la motorisation en rotation.

---

## 7 UTILISATION

---

Les roulettes pourvues d'un frein doivent être bloquées pour l'utilisation (fig.1, n°7).

**En début de journée, mettre la machine sous tension à l'aide de l'interrupteur général (fig.2, n°11) en vous assurant que le capot est fermé.**

### **Procédure d'utilisation version pro VMP-VMA (fig.4-5)**

- A. Ouvrir le capot.
- B. Déposer le pain sur la table d'entrée.
- C. Prendre garde à bien placer le pain dans le coin droit vers l'avant de la machine. Si la machine est équipée d'une griffe manuelle, veiller à bien enfoncer la griffe dans le pain.
- D. Fermer le capot.
- E. Choisir l'épaisseur de tranche.
- F. Choisir le type de tranchage. En mode «nombre de tranches», choisir le nombre de tranches souhaité.
- G. Choisir la vitesse de coupe. Par défaut, la vitesse de coupe intermédiaire est sélectionnée. (Les trois vitesses de coupe sont définies de manière standard lors de la fabrication de la machine.
- H. Appuyer sur le bouton vert pour démarrer le cycle de tranchage.
- I. Récupérer le pain sur la table de sortie (fig.3, n°13) et l'ensacher sur l'ensachoir (fig.1, n°3).

Le bouton rouge permet d'arrêter un cycle en cours.

Si votre machine est équipée d'un maintien tourtes (option) (fig.11, n°45), lors de la coupe de pains plus larges et plats, ce système empêchera aux pains de se soulever lors du passage de la lame. Ce système est automatique et agit uniquement si la taille du pain le nécessite.

### **Procédure d'utilisation version self service VMS (fig.4-5)**

- A. Ouvrir le capot.
- B. Déposer le pain sur la table d'entrée.
- C. Prendre garde à bien placer le pain dans le coin droit vers l'avant de la machine.
- D. Fermer le capot.
- E'. Choisir l'épaisseur de tranche.
- I. Récupérer le pain sur la table de sortie (fig.3, n°13) et l'ensacher sur l'ensachoir (fig.1, n°3).

### 8.1 Journalier par un utilisateur formé

- A. Vérifier s'il ne faut pas vider le bac à miettes (NB : ne pas oublier de verrouiller la porte à clé) (fig.1, n°8).
- B. Nettoyer les tables (fig.3, n°13, 15) à l'aide d'une brosse.
- C. Nettoyer la vitre du capot (fig.1, n°1) en mettant la tablette supérieure (fig.10, n°41) en position verticale et ensuite le capot supérieur en position nettoyage (fig.10). Veillez à ce que la tablette supérieure soit en position stable.
- D. Utiliser un chiffon sec pour le nettoyage intérieur.
- E. Pour l'entretien extérieur, utiliser un chiffon humide.
- F. Activer le mode nettoyage :  
appuyer sur le symbole « paramètres avancés » dans le coin supérieur droit.

### 8.2 Toutes les 25 000 coupes et/ou 1 fois par an au minimum, par un agent agréé

- A. Retirer la fiche de la prise (fig.2, n°12).
- B. Vérifier l'état de la lame de coupe (fig.1, n°2).
- C. Si une dépréciation de la qualité de la coupe est notée, il faut procéder au remplacement de la lame de coupe (référence JAC : 6110029 (ou AF.6110029 en cas d'échange) du catalogue de Pièces de Rechange JAC).
- D. Si elle est à changer, remplacer la lame conformément à la procédure de changement de la lame de coupe (fig.7).
- E. Nettoyer à la brosse et aspirer l'intérieur de la machine.

Bien vérifier que votre agent agréé enregistre son intervention dans votre carnet d'entretien afin de conserver votre garantie de 5 ans.

### 8.3 Changement de lame (par un agent agréé)

(fig.7)

Veiller à toujours porter des gants de protection anti-coupure (Norme EN 388 : 2003 indice B= 5) et des chaussures de sécurité lors du remplacement de la lame ou lors d'une opération au voisinage des lames.

Après s'être assuré que la fiche de la machine (fig.2, n°12) est bien déconnectée du secteur :

Ouvrir la porte (fig.1, n°10) à l'aide du verrou (fig.1, n°9).

Retirer le bac à miettes (fig.1, n°8).

Remplacer la lame :

- A. Dévisser les deux clés situées sur le côté gauche de la machine (fig.7, n°23).
- B. Retirer la protection de lame (fig.1, n°6) à l'aide des vis 6 pans creux.
- C. Dévisser l'écrou qui maintient la lame (fig.7, n°24) à l'aide des deux clés fournies (fig.7, n°23)
- D. Retirer la cale et remplacer la lame en prenant soin de bien la placer dans les ergots détrompeurs. Remettre la cale.
- E. Visser et serrer le nouvel écrou fourni avec la nouvelle lame afin de bloquer la lame, à l'aide des clés fournies. Il est important de mettre le nouvel écrou afin d'assurer un serrage optimal.

Remettre le bac à miettes et fermer la porte.

Connecter la machine au réseau électrique, la machine est prête.

Bien vérifier que votre agent agréé enregistre son intervention dans votre carnet d'entretien afin de conserver votre garantie de 5 ans.

Veiller à noter que votre lame est recyclable sous réserve d'analyse par JAC contacter votre agent agréé pour plus d'informations.

## **9 CONSOMMABLES**

Lors d'une commande d'une pièce de rechange, vérifier avec votre agent agréé de quelle pièce il s'agit sur la base du catalogue de pièces de rechange émis par le fabricant.

Toujours préciser le numéro de machine comme indiqué sur la plaque signalétique.

Votre agent effectue les commandes auprès de JAC.

### **9.1 Liste des CONSOMMABLES**







<b>CODE ARTICLE</b>	<b>LIBELLE</b>	<b>MODELE</b>
5740214	ROULETTE PLASTIQUE D.18x7	TOUS
BVMPT012	PATIN DE COULISSEMENT	TOUS
6110029	LAME CIRCULAIRE D.420 EP 3MM	TOUS
7240043-V800	COURROIE GUIDAGE LINEAIRE T5	800
7240043-V1000	COURROIE GUIDAGE LINEAIRE T5	1000
MP00304	BANDE MOUSSE 10x2	TOUS
BVMPA005	LAMELLE RESSORT	TOUS
BVMPT005	GALET POM	TOUS
BVMPT003	GUIDE GRIFFE 800	800
BVMPT004	GUIDE GRIFFE 1000	1000
W008709	PATIN EN FEUTRE H.9MM AVEC VIS D.24MM	GRIFFE MANUELLE
W006853	SYSTEME FLEXIBLE DE BROSSE MINI (FBL)	TOUS
BVMPA006	BROSSE PASSAGE GRIFFE 800	800
BVMPA007	BROSSE PASSAGE GRIFFE 1000	1000
6310081	BANDEAU LED	VMS

Problème	Vérification
<b>L'écran ne s'allume pas</b>	Brancher la machine à l'aide du câble (fig.2, n°12)
	Enclencher l'interrupteur principal (fig.2, n°11)
	Fermer le capot
	Fermer la porte
<b>La machine fonctionne, mais les pains sont endommagés ou coupés de manière irrégulière</b>	Vérifier s'il ne faut pas remplacer la lame (fig.7)
	Laisser le pain refroidir quelques heures
	Introduire un pain aux dimensions acceptées
	Trancher le pain à une vitesse inférieure

**ATTENTION** : La machine doit obligatoirement être mise hors tension pour toute intervention.



**Si le problème persiste, veuillez contacter votre technicien.**

Clignotement ou code affiché sur l'écran	Description du problème	Action
<p><b>1</b></p> 	<p>Capot ou porte ouvert(e)</p>	<p>Fermer la porte bac à miettes et/ou capot supérieur et/ou nettoyer le verrou.</p>
<p><b>2 SAFETY MODULE</b></p>  <p>Power OFF 30 sec.</p>	<p>Défaut circuit électrique</p>	<p>Veillez éteindre la machine à l'aide de l'interrupteur principal (fig.2, n°12) et la rallumer après 30 secondes. Si le problème persiste, veuillez contacter votre technicien.</p>
<p><b>3 VARIATOR</b></p>  <p>Power OFF 30 sec.</p>	<p>Défaut variateur</p>	<p>Veillez éteindre la machine à l'aide de l'interrupteur principal (fig.2, n°12) et la rallumer après 30 secondes. Si le problème persiste, veuillez contacter votre technicien.</p>
<p><b>4</b></p> 	<p>Défaut griffe</p>	<p>Veillez vous assurez qu'aucun objet ou poussière encombre la griffe de préhension du pain.</p>
<p><b>5</b></p> 	<p>Objet devant le capteur canal de coupe</p>	<p>Veillez enlever tout objet présent à proximité du canal de passage de la lame et positionner le pain en bas à droite de la table d'entrée.</p>
<p><b>6</b></p> 	<p>Défaut linéaire Délai de recul chariot dépassé</p>	<p>Vérifier que le passage du chariot soit libre.</p>



Si le problème persiste, veuillez contacter votre technicien.

## 12 LISTE DES COMPOSANTS SUR LES FIGURES

Figure	Bulle	Nom
1	1	Capot supérieur
	2	Lame
	3	Ensachoir
	4	Ecran
	5	Porte-sachets (option)
	6	Protection de lame
	7	Roulettes freinées
	8	Bac à mies
	9	Verrou de porte avant
	10	Porte avant
2	11	Interrupteur principal
	12	Câble de raccordement
3	13	Table de sortie
	14	Bras de retenue pain
	15	Table d'entrée
	16	Griffe manuelle
	17	Griffe automatique
	18	Zone de travail
6	19	Capteur de sécurité
	20	Aimant de sécurité
	21	Verrou mécanique
	22	Capteur de sécurité
7	23	Clés pour le démontage de la lame
	24	Ecrou de lame
8	25	Autocollant risque d'électrocution
	26	Schéma électrique
	27	Autocollant risque de coupure
9	28	Épaisseur de tranche
	29	Nombres de tranches
	30	Vitesse de coupe
	31	Choix entre 4 modes de coupe
	32	Démarrage de la coupe
	33	Paramètres avancés
	34	Accès à l'Easymode
	35	Épaisseurs de coupe
	36	Instructions pour le consommateur
	37	Accès aux paramètres
	38	Mise en marche du mode nettoyage
	39	Configuration des épaisseurs de coupe
	40	Boutons de démarrage rapide Easymode
10	41	Tablette supérieure

9	42	Réglages Easymode
	43	Boutons de réglages Easymode
11	44	Boutons de réglages épaisseurs self service
	45	Maintien tourtes



<b>1</b>	<b>VOR DER INBETRIEBNAHME.....</b>	<b>34</b>
<b>2</b>	<b>GARANTIE.....</b>	<b>34</b>
<b>3</b>	<b>WARNHINWEISE .....</b>	<b>35</b>
<b>4</b>	<b>TECHNISCHE DATEN .....</b>	<b>36</b>
4.1	<b>Technische Daten .....</b>	<b>36</b>
4.2	<b>Material der Teile, die in Kontakt mit dem Teig kommen.....</b>	<b>36</b>
<b>5</b>	<b>INSTALLATION UND INBETRIEBNAHME.....</b>	<b>37</b>
5.1	<b>Auspacken der Maschine .....</b>	<b>37</b>
5.2	<b>Aufstellung.....</b>	<b>37</b>
5.3	<b>Elektrischer Anschluss .....</b>	<b>37</b>
5.4	<b>Inbetriebnahme .....</b>	<b>38</b>
5.5	<b>Gefahr .....</b>	<b>38</b>
<b>6</b>	<b>BEDIENELEMENT UND SICHERHEITSEINRICHTUNGEN.....</b>	<b>38</b>
6.1	<b>Bedienelement.....</b>	<b>38</b>
6.2	<b>Arbeitsbereich .....</b>	<b>39</b>
6.3	<b>Sicherheitseinrichtungen .....</b>	<b>39</b>
<b>7</b>	<b>BEDIENUNG.....</b>	<b>40</b>
<b>8</b>	<b>INSTANDHALTUNG.....</b>	<b>41</b>
8.1	<b>Taglich durch einen eingewiesenen Bediener.....</b>	<b>41</b>
8.2	<b>Nach 25.000 Schnittzyklen und/oder mindestens ein Mal jahrlich durch einen zugelassenen Vertreter .....</b>	<b>41</b>
8.3	<b>Austausch des Messers (durch einen zugelassenen Vertreter) .....</b>	<b>41</b>
<b>9</b>	<b>ERSATZTEILE .....</b>	<b>42</b>
9.1	<b>Liste der ERSATZTEILE .....</b>	<b>42</b>
<b>10</b>	<b>STÖRUNGEN UND FEHLER.....</b>	<b>43</b>
<b>11</b>	<b>FEHLERCODES .....</b>	<b>44</b>
<b>12</b>	<b>LISTE DER ABGEBILDETEN TEILE.....</b>	<b>45</b>

---

## 1 VOR DER INBETRIEBNAHME

---

Vielen Dank, dass Sie sich für ein Gerät von JAC entschieden haben. Bitte lesen Sie diese Bedienungsanleitung vor der Installation und Inbetriebnahme dieser Maschine aufmerksam durch. Dies dient zu Ihrer Sicherheit und zum Schutz der Maschine vor Schäden.

Diese Bedienungsanleitung enthält Verweise auf verschiedene Abbildungen, die das Verständnis der Anleitungen erleichtern. Die Abbildungen befinden sich am Schluss der Bedienungsanleitung. Bitte schlagen Sie die jeweilige Abbildung anhand des angegebenen Verweises (Fig. x, Nr. y) nach.

**Damit Sie sich viele Jahre an dieser Maschine erfreuen können, möchten wir Sie bitten, die folgenden Hinweise zu berücksichtigen:**

- Lassen Sie sich bei der Installation, der Inbetriebnahme und der weiteren Nutzung von Ihrem zugelassenen Vertreter unterstützen.

- Um die Garantie von 5 Jahren (siehe nachfolgende Garantiebestimmungen) in Anspruch nehmen zu können, lassen Sie bitte von Ihrem Vertreter bei der Installation Ihrer Maschine das Wartungsheft ausfüllen. Das Wartungsheft befindet sich am Ende der vorliegenden Bedienungsanleitung.

---

## 2 GARANTIE

---



**JAC bietet 5 Jahre Garantie auf all seine Produkte.**

Diese Garantie gilt für alle Teile Ihrer Maschine, einschließlich elektronischer Bauteile, außer Ersatzteile. Die Garantiefrist beginnt zum Zeitpunkt der Installation der Anlage.

**Es gelten die folgenden Beschränkungen:**

- Das Produkt wurde bei einem zugelassenen Vertragshändler erworben.
- Die Installation wurde von einem zugelassenen Vertreter vorgenommen.
- Das Produkt wurde im Rahmen seines bestimmungsgemäßen Gebrauchs und entsprechend der Bedienungsanleitung verwendet.
- Das Produkt wurde täglich entsprechend den Vorgaben der Bedienungsanleitung instandgehalten.
- Die Maschine wurde durch einen zugelassenen Vertreter entsprechend den Wartungsvorgaben (auf Kosten des Benutzers) gewartet; dazu fand mindestens eine Kontrollinspektion pro Jahr statt.
- Es wurden ausschließlich Originalersatzteile von JAC verwendet.



**Sofern keine Instandhaltung durch einen zugelassenen Vertreter erfolgt bzw. das Wartungsheft nicht ordnungsgemäß ausgefüllt ist, ist die Garantie auf ein Jahr begrenzt.**

**Diese Garantie deckt nicht:**

- den Ersatz von Verschleißteilen (siehe Abschnitt 9)
- Teile, die unser Kundendienst nicht als defekt anerkennt

- Probleme, die sich aus einer ungewöhnlichen Nutzung des Produktes ergeben
- Probleme, die darauf zurückzuführen sind, dass die Installation nicht durch einen zugelassenen Vertreter durchgeführt wurde
- Beschädigungen oder Probleme, die auf einen Transportschaden oder auf die unsachgemäße Handhabung des Produktes zurückzuführen sind

**Die Durchführung einer Reparatur und/oder der Austausch defekter Teile während der Garantifrist führen nicht zur Verlängerung der Garantifrist.**

---

### **3 WARNHINWEISE**

---

Bitte bewahren Sie diese Bedienungsanleitung unbedingt zusammen mit der Maschine zum späteren Nachlesen auf. Bei Verkauf oder Weitergabe der Maschine übergeben Sie bitte diese Bedienungsanleitung an den neuen Besitzer bzw. Benutzer, damit dieser über die Funktionsweise der Maschine und die Warnhinweise informiert ist und diese befolgen kann.



**Diese Warnhinweise dienen Ihrer Sicherheit und der Sicherheit anderer. Bitte lesen Sie die Warnhinweise vor der Installation und Benutzung der Maschine aufmerksam durch.**

Diese Maschine ist für die Verwendung durch befugte erwachsene Personen bestimmt. Stellen Sie sicher, dass die Maschine nicht von Kindern angefasst oder als Spielzeug benutzt wird.

Diese Maschine ist ausschließlich für den professionellen Einsatz vorgesehen.

Die Modifizierung und der Versuch der Modifizierung der Eigenschaften und Merkmale dieser Maschine ist gefährlich.

Stellen Sie nach der Installation dieser Maschine sicher, dass diese nicht auf dem Netzkabel steht.

Befolgen Sie stets die Anleitungen zur Bedienung und Benutzung.

Die Maschine ist in einem Innenraum und vor Feuchtigkeit und Hitze geschützt aufzustellen.

Die Maschine muss im Betrieb ausreichend ausgeleuchtet sein.

Der Geräuschpegel der Maschine liegt unter 75 dB(A) und entspricht damit der Norm EN ISO 3744.

Die Maschine darf nicht von mehreren Personen gleichzeitig benutzt werden (es sei denn, die Anleitung gibt etwas anderes vor).

Die Maschine dient zum Schneiden abgekühlter Brotlaibe.

**Diese Maschine darf nicht zum Schneiden der folgenden Brote, Artikel und Materialien verwendet werden:**

- altbackenes Brot;
- gefrorenes oder halb aufgetautes Brot;
- ungenießbare Produkte wie Holz, Kunststoff oder Ähnliches;
- Lebensmittel, die nicht zur Gruppe der Backwaren (speziell Brote und Kuchen) gehören.



Die Verwendung der Maschine zum Schneiden nicht zulässiger Brote, Artikel und Materialien kann zur Beschädigung der Maschine führen.



Vor Reinigungsarbeiten innen und außen an der Maschine und vor Wartungsarbeiten immer den Netzstecker ziehen.

Diese Anlage ist sehr schwer. Beim Transport und Bewegen der Anlage sind angemessene Vorsichtsmaßnahmen zu ergreifen.

## 4 TECHNISCHE DATEN

### 4.1 Technische Daten

	VMP/VMA/VMS 800	VMP/VMA/VMS 1000
Höhe (mm)	1135	1135
Breite (mm)	790	990
Tiefe (mm)	760	760
Länge der Schneidekammer (mm)	380	480
Breite der Schneidekammer (mm)	340	340
Höhe der Schneidekammer (mm)	16 (20)	16 (20)
Verpackungsmaße (mm)	1250 x 1200 x 800	1250 x 1200 x 800
Nettogewicht (kg)	230	250
Nettogewicht + Verpackung (kg)	260	280
Motorleistung (kW)	0,75	0,75
Motortyp	Dreiphasig	Dreiphasig
Netzanschluss	Einphasig	Einphasig
220 V - 50 Hz (A)	7	7
Kapazität (Umdrehungen/Minute)	120 bis 180(SELF) 240(PRO)	120 bis 180(SELF) 240(PRO)
Durchmesser des Kreismessers (mm)	420	420
Dicke des Kreismessers (mm)	3	3
Geräuschpegel (dB)	<75	<75

Edelstahlgehäuse	Option
Tütenhalter	Option
Halter für Landbrot	Option
Sonderfarbe	Option

### 4.2 Material der Teile, die in Kontakt mit dem Teig kommen

**Aufgabetisch:** Edelstahl 5WL 430

**Gehäuse der Brotkralle:** Edelstahl 430

**Brotkralle:** Edelstahl 430

**Kreismesser:** Teflon

**Austragstisch:** Edelstahl 5WL 430

**Brothaltarm:** Edelstahl 430

**Halter für Landbrot (optional):** Edelstahl 304

**Brotablage:** Edelstahl 430

### 5.1 Auspacken der Maschine

Unsere Maschinen werden zur Lieferung ab Werk auf Paletten verpackt, mit Umreifungsbändern gesichert und mit einer Plastikhülle und Karton geschützt. Prüfen Sie die Verpackung bei Erhalt auf Beschädigungen und teilen Sie dem Spediteur etwaige Transportschäden direkt mit.

- A. Entfernen Sie die Kartonverpackung und die Folie von der Maschine.
- B. Entfernen Sie die Umreifungsbänder und bedenken Sie dabei, dass diese beim Durchschneiden aufspringen.
- C. Lösen Sie die Maschine durch Entfernen der Holzleisten, welche die Räder sichern, von der Palette.
- D. Heben Sie die Maschine von der Palette. Dies muss durch mindestens zwei Personen erfolgen, so dass die Maschine möglichst sicher auf dem Boden abgesetzt werden kann. Wir empfehlen Ihnen dringend die Verwendung einer Entladerampe.

**Die Maschine nach dem Auspacken auf Transportschäden überprüfen. Melden Sie uns bitte alle Fehler und Schäden durch Vermerk auf dem Lieferschein des Spediteurs.**

### 5.2 Aufstellung

Um eine hohe Leistung, eine lange Lebensdauer und einen zuverlässigen Betrieb sicherzustellen, sollte der Aufstellort wie folgt beschaffen sein:

Gut belüftet, vor direkter Sonneneinstrahlung geschützt, in ausreichender Entfernung zu Wärmequellen, auf einem ebenen, tragfähigen und schwingungsfreien Boden.

### 5.3 Elektrischer Anschluss

**WICHTIG:** Die Maschine muss geerdet werden.

Wir empfehlen den Schutz der Anlage durch eine Sicherung und einen FI-Schutzschalter.

Ihr Stromnetz zur Versorgung der Maschine muss folgendermaßen geschützt werden:

- Nordamerika: Schutz 15 A
- Rest der Welt: Schutz 16 A

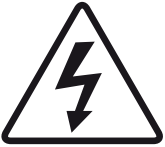
Ihre Maschine muss auf jeden Fall mit einem FI-Schutzschalter für 300 mA angeschlossen werden.

Hinweis: Probleme und Störungen durch eine abweichende Ausführung des Anschlusses sind nicht durch die Garantie gedeckt.

Prüfen Sie vor dem Anschließen der Maschine an das Stromnetz unbedingt, ob die Spannungsversorgung für die Maschine geeignet ist (siehe Angaben auf dem Typenschild), um ein Abschalten des Motors beim Einschalten zu vermeiden.

Dieses Gerät entspricht den Maschinenrichtlinien 2006/42/EG, 2006/95/EG und 2004/108/EG und ist daher mit dem CE-Zeichen gekennzeichnet.

Bitte beachten Sie die an der Maschine angebrachten Warnsymbole:



Piktogramm zur Warnung vor Stromschlaggefahr. Die Maschine vor jedem Eingriff vom Stromnetz nehmen. Dieses Warnsymbol befindet sich an der Rückseite der Maschine sowie innen in der Maschine auf dem Schaltkasten (Fig. 8, Nr. 25).

Den Schaltplan der Maschine finden Sie auf der Rückseite der Schaltkastentür (Fig. 8, Nr. 26).

#### 5.4 Inbetriebnahme

Stellen Sie vor der Inbetriebnahme sicher, dass sich keine Fremdkörper auf den beweglichen Teilen der Maschine befinden.

Weitere Informationen zur Benutzung der Maschine finden Sie im Abschnitt „Bedienung“.

#### 5.5 Gefahr

Bei einer akuten Gefahr für Bediener oder Maschine schalten Sie die Maschine mit dem Hauptschalter aus.

Vor Wartungs- oder Instandhaltungsarbeiten immer den Stecker aus der Steckdose ziehen. Bei sämtlichen Wartungs- oder Reinigungsarbeiten in der Nähe des Messers Schutzhandschuhe tragen.

Das Messer muss von einem zugelassenen Händler ausgetauscht werden.

Tragen Sie beim Austauschen des Messers und während Arbeiten direkt neben in unmittelbarer Nähe des Messers stets Schutzhandschuhe zum Schutz vor Schnittverletzungen.

Wartungsmaßnahmen und der Austausch von Ersatzteilen dürfen nur durch eine qualifizierte Person erfolgen.



Piktogramm zur Warnung vor der Gefahr von Schnittverletzungen. Dieses Warnsymbol befindet sich an der Rückseite der Maschine in der Nähe des Netzkabels (Fig. 8, Nr. 27) sowie innen in der Maschine auf dem Messerschutz (Fig. 1, Nr. 6).

---

## 6 **BEDIENELEMENT UND SICHERHEITSEINRICHTUNGEN**

---

### 6.1 Bedienelement

Ihre Brotschneidemaschine ist mit einem Touchscreen ausgestattet (Fig. 9).

Bei Brotschneidemaschinen der Ausführung Pro VMP – VMA enthält der Touchscreen folgende Angaben:

1. Scheibendicke
2. Scheibenanzahl

3. Schnittgeschwindigkeit
4. Schneidmodus (4 Möglichkeiten):
  - a. Ganzes Brot schneiden
  - b. Bestimmte Anzahl Scheiben schneiden
  - c. Halbes Brot in Scheiben schneiden
  - d. Ganzes Brot halbieren
5. Schneidevorgang starten
6. Erweiterte Einstellungen: Mit dieser Taste gelangen Sie zum Reinigungsmodus (Nr. 38) der Schneidemaschine und zu den Easymode-Einstellungen (Nr. 42).
7. Easymode: Easymode ist eine Bildschirmkonfiguration, bei der Sie 6 Schnellstarttasten (Nr. 40) programmieren können, für die eine bestimmte Schnittgeschwindigkeit und Scheibendicke gespeichert werden. Zur Programmierung dieser Tasten drücken Sie die Taste „Erweiterte Einstellungen“ (Nr. 33) und anschließend die Taste „Easymode-Einstellungen“ (Nr. 42). Dann müssen Sie nur noch eine Scheibendicke und eine Schnittgeschwindigkeit für jede der 6 Schnellstarttasten (Nr. 43) auswählen. Dazu tippen Sie direkt auf die Werte, die Sie ändern möchten. Zum Bestätigen der Auswahl Fenster verlassen.

Bei Brotschneidemaschinen der Ausführung Self VMS enthält der Touchscreen folgende Angaben:

8. Scheibendicke
9. Hinweise für den Verbraucher
10. Um zu den Einstellungen der Schneidemaschine zu gelangen, halten Sie eine der angezeigten Scheibendicken 5 Sekunden lang gedrückt. Dann erscheinen zwei Tasten (Nr. 38 und Nr. 39).
11. Reinigungsmodus starten: Wenn dieser Modus gewählt wird, werden Sie zur Eingabe des Codes 0123 aufgefordert, um den Start des Reinigungsmodus freizugeben.
12. Einstellung der Scheibendicke: In diesem Fenster können Sie für jede der 3 Tasten eine Scheibendicke einstellen (Nr. 44).

## 6.2 Arbeitsbereich

Der Arbeitsbereich befindet sich an der Vorderseite der Maschine (Fig. 3, Nr. 18).

## 6.3 Sicherheitseinrichtungen

Diese Maschine ist mit folgenden Sicherheitseinrichtungen ausgestattet:

**einem codierten magnetischen Schutzschalter** (Fig. 6, Nr. 19 und 20) bestehend aus einem Sicherungsmagneten und einem Magnetsensor, der die Maschine bei Öffnen der Fronttür abschaltet (Fig. 1, Nr. 10);

**einem codierten magnetischen Schutzschalter** (Fig. 6, Nr. 22) bestehend aus einem Sicherungsmagneten und einem Magnetsensor, der den Start der Maschine bei geöffneter Abdeckung verhindert (Fig. 1, Nr. 1);

**einer mechanischen Sicherheitsverriegelung** (Fig. 6, Nr. 21), die das Öffnen der Abdeckung (Fig. 1, Nr. 1) bei laufender Maschine verhindert.



Achtung: Schneidemaschine niemals starten, wenn ein Teil der Verkleidung abgenommen wurde und das Kreismesser oder der laufende Antrieb frei zugänglich ist.

Vor dem Betrieb die mit Bremsen versehenen Räder feststellen (Fig. 1, Nr. 7).

**Die Maschine bei Tagesbeginn mit dem Hauptschalter einschalten (Fig. 2, Nr. 11) und kontrollieren, dass die Abdeckung geschlossen ist.**

### **Bedienung Ausführung Pro VMP–VMA (Fig. 4-5)**

- A. Abdeckung öffnen.
- B. Das Brot auf dem Aufgabetisch ablegen.
- C. Das Brot muss vorne rechts in der Maschine anliegen. Wenn die Maschine mit einer manuellen Brotkralle ausgestattet ist, Kralle fest genug in das Brot drücken.
- D. Abdeckung schließen.
- E. Scheibendicke auswählen.
- F. Die Schneidart auswählen. In der Betriebsart „nombre de tranches“ (Scheibenanzahl) die gewünschte Scheibenanzahl auswählen.
- G. Schnittgeschwindigkeit auswählen. Standardmäßig ist die mittlere Schnittgeschwindigkeit eingestellt. (Die drei Schnittgeschwindigkeiten werden bei der Herstellung der Maschine werkseitig festgelegt,
- H. Anschließend zum Starten des Schneidzyklus auf die grüne Taste drücken.
- I. Das geschnittene Brot vom Austragstisch (Fig. 3, Nr. 13) nehmen und auf der Brotablage (Fig. 1, Nr. 3) verpacken.

Ein laufender Zyklus kann mit der roten Taste unterbrochen werden.

Wenn Ihre Maschine mit einem Halter für Landbrot (optional) (Fig. 11, Nr. 45) ausgestattet ist, verhindert dieser Halter beim Schneiden breiterer und flacherer Brote, dass das Brot durch die Kreisbewegung des Messers hochgehoben wird. Dieser Halter funktioniert automatisch und nur, wenn die Brotform es erfordert.

### **Bedienung Ausführung VMS für den Selbstbedienungsbereich (Fig. 4-5)**

- A. Abdeckung öffnen.
- B. Das Brot auf dem Aufgabetisch ablegen.
- C. Das Brot muss vorne rechts in der Maschine anliegen.
- D. Abdeckung schließen.
- E. Scheibendicke auswählen.
- I. Das geschnittene Brot vom Austragstisch (Fig. 3, Nr. 13) nehmen und auf der Brotablage (Fig. 1, Nr. 3) verpacken.



### 8.1 Taglich durch einen eingewiesenen Bediener

- A. Das Krumelfach uberprufen und bei Bedarf leeren. (Danach die Tur wieder mit dem Schlussel verriegeln) (Fig. 1, Nr. 8).
- B. Die Tische (Fig. 3, Nr. 13 und 15) mit einer Burste reinigen.
- C. Das Fenster in der Abdeckung (Fig. 1, Nr. 1) reinigen. Dazu den oberen Tisch (Fig. 10, Nr. 41) senkrecht stellen und anschlieend die obere Abdeckung in Reinigungsposition (Fig. 10) stellen. Der obere Tisch muss dabei stabil stehen.
- D. Den Innenbereich mit einem trockenen Tuch reinigen.
- E. Zur Reinigung des Auenbereichs ein feuchtes Tuch verwenden.
- F. Aktivierung des Reinigungsmodus:  
Auf das Symbol „Erweiterte Einstellungen“ in der Ecke oben rechts drucken.

### 8.2 Nach 25.000 Schnitzyklen und/oder mindestens ein Mal jahrlich durch einen zugelassenen Vertreter

- A. Stecker aus der Steckdose ziehen (Fig. 2, Nr. 12).
- B. Den Zustand des Messers uberprufen (Fig. 1, Nr. 2).
- C. Wenn die Schneidqualitat nachgelassen hat, muss das Messer ausgetauscht werden (JAC Bestellnummer: 6110029 (oder AF.6110029 bei Austausch) im JAC-Ersatzteilkatalog).
- D. Das Messer ist entsprechend dem fur den Austausch des Messers vorgeschriebenen Verfahren auszutauschen (Fig. 7).
- E. Mit der Burste reinigen und den Innenbereich der Maschine absaugen.

Bitte achten Sie darauf, dass Ihr zugelassener Vertreter diese Manahmen im Wartungsheft festhalt, damit Sie Ihren Garantieanspruch von funf Jahren behalten.

### 8.3 Austausch des Messers (durch einen zugelassenen Vertreter)

(Fig. 7)

Beim Austausch des Messers oder bei Arbeiten in der Umgebung der Messer mussen stets Schnittschutzhandschuhe (Norm EN 388: 2003, Index B = 5) sowie Sicherheitsschuhe getragen werden.

Zuerst kontrollieren, ob der Netzstecker der Maschine (Fig. 2, Nr. 12) gezogen ist.

Die Tur (Fig. 1, Nr. 10) mit dem Riegel (Fig. 1, Nr. 9) offnen.

Krumelfach (Fig. 1, Nr. 8) herausziehen.

Messer austauschen:

- A. Die beiden Schlussel auf der linken Maschinenseite (Fig. 7, Nr. 23) losen.
- B. Den Messerschutz (Fig. 1, Nr. 6) mit den Innensechskantschrauben entfernen.
- C. Die Mutter zum Halten des Messers (Fig. 7, Nr. 24) mit den beiden mitgelieferten Schlussel (Fig. 7, Nr. 23) entfernen.
- D. Den Keil entfernen und das Messer austauschen und dabei darauf achten, dass es fest an den Steckplatzen sitzt. Den Keil wieder einsetzen.
- E. Die neue, dem neuen Messer beiliegende Mutter mit Hilfe der mitgelieferten Schlussel anziehen, um das Messer zu arretieren. Zur Gewahrleistung der optimalen Spannung muss unbedingt die neue Mutter verwendet werden.

Das Krumelfach wieder einsetzen und die Tur schlieen.

Die Maschine ans Stromnetz anschlieen. Die Maschine ist betriebsbereit.

Bitte achten Sie darauf, dass Ihr zugelassener Vertreter diese Manahmen im Wartungsheft festhalt, damit Sie Ihren Garantieanspruch von funf Jahren behalten.

Beachten Sie bitte, dass das Messer nach entsprechender Prüfung durch JAC wiederverwendet werden kann. Für weitere Informationen wenden Sie sich bitte an Ihren zugelassenen Vertreter.

## 9 ERSATZTEILE

Bitte lassen Sie bei der Bestellung von Ersatzteilen von Ihrem Vertreter anhand des Ersatzteilkatalogs des Herstellers prüfen, um welche Teile es sich genau handelt. Dabei stets die Maschinenummer auf dem Typenschild angeben. Ihr Vertreter bestellt das Ersatzteil dann bei JAC.

### 9.1 Liste der ERSATZTEILE







Artikelnummer	Bezeichnung	MODELL
5740214	Kunststoffrolle D.18 x 7	Alle
BVMPT012	Gleitschuh	Alle
6110029	Kreismesser D.420 EP. 3 mm	Alle
7240043-V800	Riemen Linearführung T5	800
7240043-V1000	Riemen Linearführung T5	1000
MP00304	Streifen Schaumstoff 10 x 2	Alle
BVMPA005	Federlamelle	Alle
BVMPT005	Laufrolle POM	Alle
BVMPT003	Brotkrallenführung 800	800
BVMPT004	Brotkrallenführung 1000	1000
W008709	Filz-Gleitschuh H.9mm mit Schraube D.24mm	Manuelle Brotkralle
W006853	Schlauchsystem mit Mini-Bürste (FBL)	Alle
BVMPA006	Bürste für Brotkrallenbereich 800	800
BVMPA007	Bürste für Brotkrallenbereich 1000	1000
6310081	LED-Beleuchtung	VMS

Problem	Fehlersuche
<b>Touchscreen schaltet sich nicht ein</b>	Maschine mit dem Kabel anschließen (Fig. 2, Nr. 12).
	Hauptschalter einschalten (Fig. 2, Nr. 11).
	Abdeckung schließen
	Maschinentür schließen
<b>Die Maschine funktioniert, das Brot wird jedoch zerdrückt oder ungleichmäßig geschnitten.</b>	Möglicherweise muss das Messer ausgetauscht werden (Fig. 7).
	Lassen Sie das Brot einige Stunden lang abkühlen.
	Schneiden Sie nur Brot passender Größe.
	Schneiden Sie das Brot mit einer kleineren Schnittgeschwindigkeit.

**Achtung:** Vor jedem Eingriff an der Maschine ist die Maschine unbedingt von der Stromversorgung zu trennen.



**Besteht das Problem immer noch, wenden Sie sich bitte an Ihren Servicetechniker.**

Blinken oder Fehlercode am Touchscreen	Fehlerbeschreibung	Fehlerbehebung
<p><b>1</b></p> 	<p>Abdeckung oder Tür offen</p>	<p>Krümelfach und/oder obere Abdeckung schließen und/oder Verriegelung reinigen.</p>
<p><b>2 SAFETY MODULE</b></p>  <p><b>Power OFF 30 sec.</b></p>	<p>Fehler Stromkreis</p>	<p>Maschine mit dem Hauptschalter (Fig. 2, Nr. 12) aus- und nach 30 Sekunden wieder einschalten. Besteht das Problem immer noch, wenden Sie sich bitte an Ihren Servicetechniker.</p>
<p><b>3 VARIATOR</b></p>  <p><b>Power OFF 30 sec.</b></p>	<p>Fehler Umrichter</p>	<p>Maschine mit dem Hauptschalter (Fig. 2, Nr. 12) aus- und nach 30 Sekunden wieder einschalten. Besteht das Problem immer noch, wenden Sie sich bitte an Ihren Servicetechniker.</p>
<p><b>4</b></p> 	<p>Fehler Brotkralle</p>	<p>Kontrollieren Sie, dass die Bewegung der Brotkralle nicht durch einen Fremdkörper oder Staub behindert wird.</p>
<p><b>5</b></p> 	<p>Gegenstand vor Schneidkammersensor</p>	<p>Entfernen Sie alle Fremdkörper im Schnittbereich des Messers und legen Sie das Brot unten rechts auf den Aufgabetisch.</p>
<p><b>6</b></p> 	<p>Fehler Linearführung Zeit für Wagenrücklauf überschritten</p>	<p>Kontrollieren Sie, dass der Weg des Wagens frei ist.</p>



**Besteht das Problem immer noch, wenden Sie sich bitte an Ihren Servicetechniker.**

## 12 LISTE DER ABGEBILDETEN TEILE

Abbildung	Nummer	Bezeichnung
1	1	Obere Abdeckung
	2	Messer
	3	Brotablage
	4	Bildschirm
	5	Beutelhalter (Option)
	6	Messerschutz
	7	Rollen mit Bremse
	8	Krümelfach
	9	Verriegelung der Fronttür
	10	Fronttür
2	11	Hauptschalter
	12	Anschlusskabel
3	13	Austragstisch
	14	Brothaltarm
	15	Aufgabetisch
	16	Manuelle Brotkralle
	17	Automatische Brotkralle
	18	Arbeitsbereich
6	19	Sicherheitssensor
	20	Sicherungsmagnet
	21	Mechanische Verriegelung
	22	Sicherheitssensor
7	23	Schlüssel zum Ausbauen des Messers
	24	Mutter des Messers
8	25	Aufkleber „Stromschlaggefahr“
	26	Schaltplan
	27	Aufkleber „Gefahr von Schnittverletzungen“
9	28	Scheibendicke
	29	Scheibenanzahl
	30	Schnittgeschwindigkeit
	31	Schneidmodus (4 Möglichkeiten)
	32	Schneidevorgang starten
	33	Erweiterte Einstellungen
	34	Easymode
	35	Scheibendicke
	36	Hinweise für den Verbraucher
	37	Einstellungen
	38	Reinigungsmodus starten
	39	Einstellung der Scheibendicke
40	Easymode-Schnellstarttasten	
10	41	Oberer Tisch

9	42	Easymode-Einstellungen
	43	Easymode-Einstelltasten
11	44	Tasten zur Einstellung der Scheibendicke im Selbstbedienungsbereich
	45	Halter für Landbrot

<b>1</b>	<b>VÓÓR DE INBEDRIJFSTELLING .....</b>	<b>48</b>
<b>2</b>	<b>GARANTIE.....</b>	<b>48</b>
<b>3</b>	<b>WAARSCHUWINGEN .....</b>	<b>49</b>
<b>4</b>	<b>TECHNISCHE GEGEVENS .....</b>	<b>50</b>
4.1	Technische kenmerken .....	50
4.2	Materialen die in direct contact met het deeg komen.....	50
<b>5</b>	<b>INSTALLATIE EN INBEDRIJFSTELLING .....</b>	<b>51</b>
5.1	De machine uit de verpakking halen .....	51
5.2	Plaatsing .....	51
5.3	Elektrische aansluiting.....	51
5.4	Inbedrijfstelling .....	52
5.5	Gevaar.....	52
<b>6</b>	<b>BEDIENINGS- EN VEILIGHEIDSAPPARAAT .....</b>	<b>52</b>
6.1	Bedieningsapparaat.....	52
6.2	Werkzone .....	53
6.3	Veiligheidsvoorzieningen .....	53
<b>7</b>	<b>GEBRUIK .....</b>	<b>54</b>
<b>8</b>	<b>ONDERHOUD .....</b>	<b>55</b>
8.1	Dagelijks door een opgeleide gebruiker.....	55
8.2	Om de 25.000 snij-acties en/of minimaal één keer per jaar door een erkende verdeler. ....	55
8.3	Vervanging van het blad (door een erkende dealer) .....	55
<b>9</b>	<b>VERBRUIKSGOEDEREN .....</b>	<b>56</b>
9.1	Lijst met VERBRUIKSGOEDEREN .....	56
<b>10</b>	<b>FUNCTIONERINGSINCIDENTEN.....</b>	<b>57</b>
<b>11</b>	<b>FOUTCODES.....</b>	<b>58</b>
<b>12</b>	<b>LIJST MET ONDERDELEN OP DE AFBEELDINGEN .....</b>	<b>59</b>

---

## 1 VÓÓR DE INBEDRIJFSTELLING

---

Bedankt voor uw keuze van een JAC-oplossing. Neem deze gebruikershandleiding grondig door voordat u deze machine installeert en in werking stelt. Zo kunt u zich beschermen en schade aan uw machine vermijden.

Deze handleiding verwijst naar diverse afbeeldingen zodat u de instructies beter kunt begrijpen. Deze afbeeldingen bevinden zich op het einde van de handleiding. Raadpleeg ze wanneer u de volgende symbolen tegenkomt (fig.x, n°y).

**Om in de volgende jaren uw machine tot volledige tevredenheid te kunnen gebruiken, raden we u aan om de volgende adviezen na te leven:**

- Doe een beroep op uw erkende verdeler voor de installatie, inbedrijfstelling en follow-up.
- Om te kunnen genieten van de garantie van vijf jaar (zie verder voor de voorwaarden), moet u bij de installatie van uw machine het onderhoudsboekje laten invullen door uw verdeler. Dit onderhoudsboekje bevindt zich op het einde van deze handleiding.

---

## 2 GARANTIE

---



**JAC biedt een garantie van vijf jaar op al zijn producten.**

Deze garantie is geldig voor alle onderdelen van uw machine, inclusief de elektronische, maar uitgezonderd de verbruiksgoederen. De garantie gaat in op de installatiedatum van het materiaal.

**Onder de volgende beperkende voorwaarden:**

- Het materiaal moet bij een erkende verdeler zijn aangekocht.
- De installatie moet door een erkende verdeler zijn uitgevoerd.
- Het materiaal moet worden gebruikt in overeenstemming met de aanwijzingen in de gebruikershandleiding en voor het doel waarvoor het werd geproduceerd.
- Het materiaal moet dagelijks worden onderhouden in overeenstemming met de aanwijzingen in de gebruikershandleiding.
- Ten minste een keer per jaar moet een controlebezoek worden gedaan door de erkende verdeler en dit in overeenstemming met de onderhoudsspecificaties (onderhoud ten laste van de gebruiker).
- Alleen originele JAC-onderdelen mogen worden gebruikt.



**Als er geen onderhoud wordt uitgevoerd door een erkende verdeler en/of het onderhoudsboekje niet correct wordt ingevuld, is de garantie beperkt tot één jaar.**

**De volgende zaken vallen niet onder deze garantie:**

- De vervanging van verbruiksgoederen (§9).
- Defecte stukken die door onze diensten niet worden erkend.
- Problemen ten gevolge van een abnormaal gebruik van het materiaal.
- Problemen doordat de installatie niet door een erkende verdeler is uitgevoerd.



- De onderdelen of problemen die het gevolg zijn van transportschade of een ongepaste behandeling.

**Een reparatie en/of een vervanging van defecte onderdelen tijdens de garantieperiode verlengt deze garantie niet.**

---

### 3 WAARSCHUWINGEN

---

Het is heel belangrijk dat deze gebruikershandleiding bij het apparaat wordt bewaard zodat ze later kan worden geraadpleegd. Als dit apparaat wordt verkocht of aan een andere persoon wordt overgedragen, zorg er dan voor dat de gebruikershandleiding wordt overhandigd zodat de gebruiker op de hoogte is van de werking ervan en van de daarin vermelde waarschuwingen.



**Deze waarschuwingen worden gegeven voor uw veiligheid en die van anderen. We vragen u dan ook ze aandachtig te lezen voordat u het apparaat installeert en gebruikt.**

Deze machine werd ontworpen om door bevoegde volwassenen te worden gebruikt. Zorg er dus voor dat ze niet door kinderen wordt aangeraakt en dat ze het niet als speelgoed beschouwen.

Deze machine is uitsluitend voorbehouden voor professioneel gebruik.

Het is gevaarlijk om de eigenschappen van deze machine te wijzigen of te proberen wijzigen.

Zorg er na de installatie van deze machine voor dat ze niet op het netsnoer staat.

Volg de verstrekte gebruiksinstructies.

Deze machine moet worden bewaard en gebruikt in een ruimte die niet vochtig of warm wordt.

Deze machine moet voldoende verlicht zijn om het werk uit te voeren.

Deze machine heeft een geluidsniveau van minder dan 75 dB(A) conform de norm EN ISO 3744.

Deze machine moet door één enkele persoon tegelijkertijd worden gebruikt (behoudens tegenstrijdig voorschrift).

Deze machine is bedoeld voor het snijden van gebakken en lauw brood.



**Deze machine is niet bedoeld voor het volgende brood en materiaal:**

- oud brood
- bevroren of half ontdooid brood
- niet-eetbare producten zoals hout, plastic en soortgelijk materiaal
- elk voedingsmiddel dat niet hoort tot de categorie brood of cake



**De machine kan beschadigd raken als niet toegestaan brood of materiaal wordt gesneden.**

Haal altijd de stekker uit het stopcontact voordat u de buiten- of binnenkant van het apparaat schoonmaakt of onderhoud uitvoert.

Dit apparaat is zwaar. Neem alle veiligheidsmaatregelen tijdens het onderhoud.

## 4 TECHNISCHE GEGEVENS

### 4.1 Technische kenmerken

	VMP/VMA/VMS 800	VMP/VMA/VMS 1000
Hoogte (mm)	1135	1135
Breedte (mm)	790	990
Diepte (mm)	760	760
Lengte van het toevoerkanaal (mm)	380	480
Breedte van het toevoerkanaal (mm)	340	340
Hoogte van het toevoerkanaal (mm)	16 (20)	16 (20)
Verpakking (mm)	1250 x1200 x 800	1250 x1200 x 800
Nettogewicht (kg)	230	250
Nettogewicht + verpakking (kg)	260	280
Motorvermogen (kW)	0,75	0,75
Motortype	Driefasig	Driefasig
Type toevoer	Eenfasig	Eenfasig
220 V - 50 Hz (A)	7	7
Capaciteit (toeren/minuut)	120 tot 180(SELF) 240(PRO)	120 tot 180(SELF) 240(PRO)
Bladdiameter (mm)	420	420
Bladdikte (mm)	3	3
Geluidsniveau (dB)	<75	<75

Afwerking uit roestvrij staal	optie
Draagzakken	optie
Houdsysteem voor plat boerenbrood	optie
Speciale kleur	optie

### 4.2 Materialen die in direct contact met het deeg komen

Toevoerband: INOX 5WL 430

Omhulling van de greep: INOX 430

Greep: INOX 430

Blad: TEFLON

Afvoerband: INOX 5WL 430

Steunarm voor brood: INOX 430

Houdsysteem voor plat boerenbrood (optioneel): INOX 304

Broodplank: INOX 430

### 5.1 De machine uit de verpakking halen

De machines worden uit onze ateliers op paletten, verankerd en met karton onder een plastic hoes beschermd geleverd. U moet eerst en vooral de verpakking bekijken en elke transportschade rechtstreeks aan de koerier melden.

- A. Verwijder het karton en de verpakkingzak van de machine.
- B. Verwijder de riemen en let daarbij met name op de terugslag wanneer ze worden doorgesneden.
- C. Maak de machine los van de pallet door de houten latten te verwijderen die de wieltjes blokkeren.
- D. Haal de machine van de pallet. Doe dit met ten minste twee personen zodat de machine niet hard in contact komt met de grond. We raden u ten stelligste aan om een losplatform te gebruiken.

**Na het uitpakken van de machine moet u nakijken of ze tijdens het transport geen schade heeft opgelopen. Meld on elke afwijking op de leverbon van de transporteur.**

### 5.2 Plaatsing

Voor uitstekende prestaties en betrouwbaarheid op lange termijn moet u een plaats kiezen die:

Goed verlucht is, niet blootgesteld is aan direct zonlicht en uit de buurt is van warmtebronnen, met een vlak, stevig en trillingsvrij oppervlak.

### 5.3 Elektrische aansluiting

**BELANGRIJK:** Verplichte aarding.

Er wordt aangeraden om de installatie te beveiligen met een zekering en differentiaalschakelaar.

Uw elektriciteitsinstallatie die stroom levert aan de machine moet zoals hieronder aangegeven worden beveiligd:

- Noord-Amerika: Bescherming van 15 A
- Rest van de wereld: Bescherming van 16 A

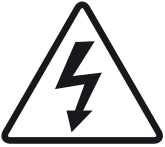
Uw machine moet verplicht worden aangesloten op een aftakdoos op een lijn die uitgerust is met een differentieel van 300 mA.

Opmerking: Elk probleem dat te wijten is aan een andere soort aansluiting wordt niet gedekt door de garantie.

Voordat u de machine op het net aansluit en om een buitenbedrijfstelling van de motor bij het onder spanning zetten te vermijden, is het belangrijk dat u controleert of het elektriciteitsnet overeenstemt met de eigenschappen van de machine (zie het identificatieplaatje).

Dit apparaat is conform de machinerichtlijnen 2006/42, 2006/95, 2004/108 en draagt de CE-markering die van deze conformiteit getuigt.

Neem kennis van de veiligheidspictogrammen op de machine:



Pictogram dat wijst op elektrocutiegevaar. Haal de stekker van de machine uit het stopcontact voordat u eraan werkt. U vindt dit pictogram aan de achterkant van de machine en binnenin de machine op de schakelkast. (fig.8, n°25).

U vindt het elektrische schema van de machine op de achterkant van de deur van de schakelkast (fig.8, n°26).

#### 5.4 Inbedrijfstelling

Zorg er vóór de inbedrijfstelling voor dat er zich geen enkel storend voorwerp bevindt op de bewegende onderdelen van de machine.

Raadpleeg het hoofdstuk "Gebruik" voor informatie over het gebruik van de machine.

#### 5.5 Gevaar

Als er gevaar is voor de gebruiker of voor de machine, gebruikt u de hoofdschakelaar om de stroomtoevoer naar de machine te onderbreken.

Haal de stekker uit het stopcontact voordat u onderhoud uitvoert.  
Draag handschoenen voor alle onderhoudswerk of elke schoonmaak in de buurt van het blad.  
Het blad mag alleen worden vervangen door uw erkende verdeler.

Draag altijd snijbestendige handschoenen tijdens de vervanging van het blad of tijdens een handeling in de buurt van het blad.

Elk onderhoud of vervanging van een onderdeel moet door een bekwame persoon worden uitgevoerd.



Pictogram dat wijst op een mogelijke stroomonderbreking. U vindt dit pictogram aan de achterkant van de machine in de buurt van het netsnoer (fig.8, n°27) en binnenin de machine op de bladbescherming. (fig.1, n°6).

---

## 6 BEDIENINGS- EN VEILIGHEIDSAPPARAAT

---

### 6.1 Bedieningsapparaat

Uw snijmachine is uitgerust met een aanraakscherm (fig.9).

Als uw snijmachine in de configuratie VMP – VMA staat, bestaat het aanraakscherm uit de volgende elementen:

1. Snijbreedte
2. Aantal sneden

3. Snij snelheid
4. Keuze uit 4 snij modi:
  - a. Het hele brood snijden,
  - b. Een aantal sneden snijden,
  - c. De helft van het brood in sneden snijden,
  - d. Het brood in twee snijden,
5. Het snijden starten
6. Geavanceerde instellingen. Met deze toets hebt u toegang tot de schoonmaakmodus (n°38) van de broodsnijmachine en tot de Easymode-instellingen (n°42).
7. Toegang tot Easymode. Easymode is een schermconfiguratie waarmee u 6 sneltoetsen voor starten kunt registreren (n°40) die de snij snelheid en snijdikte bepalen. Om deze toetsen te configureren drukt u op de toets 'geavanceerde instellingen' (n°33) en vervolgens op de toets 'Easymode-instellingen' (n°42). Het volstaat dat u vervolgens een snijdikte en snij snelheid kiest voor elk van de 6 toetsen (n°43) door rechtstreeks op de waarden te drukken die u wilt wijzigen. Verlaat het scherm om uw keuzes te bevestigen.

Als uw snijmachine in de configuratie zelf VMS staat, bestaat het aanraakscherm uit de volgende elementen:

8. Snijdiktes
9. Instructies voor de consument
10. Om toegang te krijgen tot de instellingen van de snijmachine, houdt u gedurende 5 seconden uw vinger op een van de diktes. Vervolgens hebt u toegang tot twee toetsen (n°38 en n°39).
11. Start van de schoonmaakmodus. Zodra de modus geselecteerd is, wordt u gevraagd de code 0123 in te voeren om de activering van de schoonmaakmodus te deblokken.
12. Configuratie van de snijdiktes. Op dit scherm kunt u een snijdikte instellen (n°44) voor elk van de drie toetsen.

## 6.2 Werkzone

De werkzone bevindt zich voor de machine (fig.3, n°18).

## 6.3 Veiligheidsvoorzieningen

Deze machine is uitgerust met:

### **Een gecodeerde magnetische veiligheidsschakelaar (fig.6, n°19, 20)**

Deze bestaat uit een veiligheidsmagneet en magnetische sensor die de machine stopt wanneer de deur vooraan wordt geopend (fig.1, n°10).

### **Een gecodeerde magnetische veiligheidsschakelaar (fig.6, n°22)**

Deze bestaat uit een veiligheidsmagneet en magnetische sensor, die verhindert dat de machine start wanneer de klep wordt geopend (fig.1, n°1).

### **Een mechanische veiligheidsvergrendeling (fig.6, n°21)**

Deze verhindert dat de klep (fig.1, n°1) kan worden geopend wanneer de machine werkt.



Let op dat u de snijmachine nooit start wanneer een onderdeel gedemonteerd is en er zo toegang mogelijk is tot het blad of draaiende aandrijving.

---

## 7 GEBRUIK

---

De met een rem uitgeruste zwenkwielen moeten vóór het gebruik worden vastgezet (fig.1, n°7).

**Zet de machine overdag onder spanning met de hoofdschakelaar (fig.2, n°11) en zorg ervoor dat de klep gesloten is.**

### **Gebruiksprocedure versie pro VMP-VMA (fig.4-5)**

- A. Open de klep.
- B. Plaats het brood op de toevoerband.
- C. Let erop dat u het brood goed in de rechterhoek naar de voorkant van de machine plaatst. Als de machine een manuele greep heeft, druk de greep dan goed in het brood.
- D. Sluit de klep.
- E. Kies de snijbreedte.
- F. Kies het type van snijden. Kies in de modus 'aantal sneden' het gewenste aantal sneden.
- G. Kies de snijsnelheid. Standaard wordt de middelste snijsnelheid geselecteerd. (De drie snijsnelheden zijn standaard bepaald tijdens de fabricage van de machine.
- H. Druk op de groene toets om de snijcyclus te starten.
- I. Haal het brood van de afvoerband (fig.3, n°13) en steek het op de broodplank in een zak (fig.1, n°3).

Met de rode knop kunt u een lopende cyclus stoppen.

Als uw machine uitgerust is met een rustiek brood stabilisator (optie) (fig.11, n°45), dan vermijdt dit systeem tijdens het snijden van grote en platte broden dat deze broden omhoogkomen. Dit systeem is automatisch en werkt alleen als de grootte van het brood dit vereist.

### **Gebruiksprocedure versie self service VMS (fig.4-5)**

- A. Open de klep.
- B. Plaats het brood op de toevoerband.
- C. Let erop dat u het brood goed in de rechterhoek naar de voorkant van de machine plaatst.
- D. Sluit de klep.
- E'. Kies de snijbreedte.
- I. Haal het brood van de afvoerband (fig.3, n°13) en steek het op de broodplank in een zak (fig.1, n°3).

### 8.1 Dagelijks door een opgeleide gebruiker

- A. Controleer of de kruimelbak niet moet worden leeggemaakt (NB Vergreep de deur niet te vergrendelen) (fig.1, n°8).
- B. Maak de planken schoon (fig.3, n°13, 15) met een borstel.
- C. Maak het glas van de klep schoon (fig.1, n°1) door het bovenste blad (fig.10, n°41) in verticale positie te plaatsen en vervolgens de bovenste klep in schoonmaakpositie (fig.10) te plaatsen. Let erop dat het bovenste blad stabiel is.
- D. Gebruik een droge doek om de binnenkant schoon te maken.
- E. Gebruik een vochtige doek om de buitenkant schoon te maken.
- F. De schoonmaakmodus inschakelen:  
druk op het symbool 'geavanceerde instellingen' in de rechterbovenhoek.

### 8.2 Om de 25.000 snij-acties en/of minimaal één keer per jaar door een erkende verdeler.

- A. Haal de stekker uit het stopcontact (fig.2, n°12).
- B. Controleer de staat van het snijblad (fig.1, n°2).
- C. Als de snijkwaliteit daalt, vervang dan het snijblad (JAC-referentie: 6110029 (of AF.6110029 bij vervanging) in de wisselstukkencatalogus van JAC).
- D. Als het moeten worden vervangen, vervang het blad dan conform de vervangingsprocedure voor snijbladen (fig.7).
- E. Maak schoon met een borstel en stofzuig de binnenkant van de machine.

Controleer goed of uw erkende verdeler zijn interventie in uw onderhoudsboekje heeft genoteerd zodat u uw garantie van vijf jaar behoudt.

### 8.3 Vervanging van het blad (door een erkende dealer)

(fig.7)

Draag altijd snijbestendige veiligheidshandschoenen (norm EN 388: 2003 index B= 5) en veiligheidsschoenen tijdens de vervanging van het blad of tijdens een handeling in de buurt van de bladen.

Nadat u er zeker van bent dat de stekker van de machine (fig.2, n°12) uit het stopcontact is gehaald: Open de deur (fig.1, n°10) met de grendel (fig.1, n°9).

Maak de kruimelbak schoon (fig.1, n°8).

Het blad vervangen:

- A. Schroef de twee sleutels op de linkerkant van de machine los (fig.7, n°23).
- B. Haal de bladbescherming (fig.1, n°6) eruit met behulp van de schroeven met holle binnenzeskant.

C. Draai de schroef los die het blad op zijn plaats houdt (fig.7, n°24) met behulp van de twee meegeleverde sleutels (fig.7, n°23).

D. Verwijder de stut en vervang het blad. Let er daarbij op dat u het goed in de veiligheidsringen plaatst. Plaats de stut terug.

E. Draai met de meegeleverde sleutels de nieuwe bij het blad meegeleverde schroef vast om het blad vast te zetten. Het is belangrijk om de nieuwe schroef te gebruiken voor een optimale aanspanning.

Plaats de kruimelbak terug en sluit de deur.

Steek de stekker in het stopcontact. De machine is klaar.

Controleer goed of uw erkende verdeler zijn interventie in uw onderhoudsboekje heeft genoteerd zodat u uw garantie van vijf jaar behoudt.

Houd er rekening mee dat uw blad gerecycled kan worden na analyse door JAC. Neem contact op met uw erkende verdeler voor meer informatie.

## 9 VERBRUIKSGOEDEREN

Ga bij de bestelling van een wisselstuk met uw verdeler na om welk stuk het gaat op basis van de wisselstukcatalogus van de fabrikant.

Geef altijd het machinenummer op zoals vermeld op het identificatieplaatje.

Uw verdeler doet de bestellingen bij JAC.

### 9.1 Lijst met VERBRUIKSGOEDEREN

ARTIKELCODE	OMSCHRIJVING	MODEL
5740214	PLASTIC WIELTJE D.18x7	ALLE
BVMPT012	SCHUIFGLIJDER	ALLE
6110029	CIRKELBLAD D.420 EP 3 MM	ALLE
7240043-V800	GELEIDINGSRIEM LINEAIR T5	800
7240043-V1000	GELEIDINGSRIEM LINEAIR T5	1000
MP00304	BAND SCHUIM 10x2	ALLE
BVMPA005	VEERPEN	ALLE
BVMPT005	ROL POM	ALLE
BVMPT003	GELEIDING GREEP 800	800
BVMPT004	GELEIDING GREEP 1000	1000
W008709	SCHOEN IN VILT H.9 MM MET SCHROEF D.24 MM	GREEP MANUEEL
W006853	SYSTEEM MET FLEXIBELE BORSTEL MINI (FBL)	ALLE
BVMPA006	BORSTEL BIJ DOORGANG GREEP 800	800
BVMPA007	BORSTEL BIJ DOORGANG GREEP 1000	1000
6310081	LED-PANEEL	VMS









Probleem	Verificatie
<b>Het scherm licht niet op</b>	Sluit de machine met de kabel op het stopcontact aan (fig.2, n°12)
	Schakel de hoofdschakelaar in (fig.2, n°11)
	Sluit de kap bovenaan.
	Sluit de deur.
<b>De machine werkt maar het brood wordt beschadigd of onregelmatig gesneden</b>	Controleer of het blad niet moet worden vervangen (fig.7).
	Laat het brood enkele uren afkoelen.
	Plaats brood met toegelaten afmetingen.
	Het brood snijden met een lagere snelheid

**OPGELET**: De machine moet bij elke tussenkomst verplicht worden uitgeschakeld.



**Als het probleem zich blijft voordoen, neem dan contact op met uw technicus.**

Knippen of code op het scherm weergegeven	Beschrijving van het probleem	Actie
<p><b>1</b></p> 	<p>Open klep of deur</p>	<p>Sluit de deur van de kruimelbak en/of bovenste klep en/of maak de vergrendeling schoon.</p>
<p><b>2 SAFETY MODULE</b></p>  <p><b>Power OFF</b> <b>30 sec.</b></p>	<p>Storing van de stroomkring</p>	<p>Schakel de machine uit met behulp van de hoofdschakelaar (fig.2, n°12) en schakel ze opnieuw in na 30 seconden. Als het probleem zich blijft voordoen, neem dan contact op met uw technicus.</p>
<p><b>3 VARIATOR</b></p>  <p><b>Power OFF</b> <b>30 sec.</b></p>	<p>Storing van de regelaar</p>	<p>Schakel de machine uit met behulp van de hoofdschakelaar (fig.2, n°12) en schakel ze opnieuw in na 30 seconden. Als het probleem zich blijft voordoen, neem dan contact op met uw technicus.</p>
<p><b>4</b></p> 	<p>Storing van de greep</p>	<p>Zorg ervoor dat er geen enkel voorwerp of stof de greep van het brood blokkeert.</p>
<p><b>5</b></p> 	<p>Voorwerp vóór de sensor van het snijkanaal</p>	<p>Verwijder elk voorwerp dat in de buurt van het doorgangskanaal van het blad zit en plaats het brood onderaan rechts van de toevoerband.</p>
<p><b>6</b></p> 	<p>Lineaire storing Termijn van teruggang van de wagen overschreden</p>	<p>Controleer of de doorgang van de wagen vrij is.</p>



Als het probleem zich blijft voordoen, neem dan contact op met uw technicus.

## 12 LIJST MET ONDERDELEN OP DE AFBEELDINGEN

Afbeelding	Bol	Naam
1	1	Bovenste kap
	2	Blad
	3	Broodplank
	4	Scherp
	5	Draagzakken (optie)
	6	Bladbescherming
	7	Wieltjes met rem
	8	Kruimelbak
	9	Vergrendeling van deur vooraan
	10	Deur vooraan
2	11	Hoofdschakelaar
	12	Aansluitingskabel
3	13	Afvoerband
	14	Steunarm voor brood
	15	Toevoerband
	16	Manuele greep
	17	Automatische greep
	18	Werkzone
6	19	Veiligheidssensor
	20	Veiligheidsmagneet
	21	Mechanische grendel
	22	Veiligheidssensor
7	23	Sleutels voor de demontage van het blad
	24	Bladschroef
8	25	Sticker gevaar voor elektrocutie
	26	Elektrisch schema
	27	Sticker 'gevaar op stroomonderbreking'
9	28	Snijbreedte
	29	Aantal sneden
	30	Snij snelheid
	31	Keuze uit 4 snijmodi
	32	Het snijden starten
	33	Geavanceerde instellingen
	34	Toegang tot Easymode
	35	Snijdiktes
	36	Instructies voor de consument
	37	Toegang tot de instellingen
	38	Start van de schoonmaakmodus
	39	Configuratie van de snijdiktes
	40	Sneltoets voor starten van Easymode
10	41	Bovenste blad

9	42	Easymode-instellingen
	43	Easymode-insteltoetsen
11	44	Easymode-insteltoetsen diktes self service
	45	Rustiek Brood stabilisator

<b>1</b>	<b>ПЕРЕД ВВОДОМ В ЭКСПЛУАТАЦИЮ</b> .....	<b>62</b>
<b>2</b>	<b>ГАРАНТИЯ</b> .....	<b>62</b>
<b>3</b>	<b>ПРЕДУПРЕЖДЕНИЯ</b> .....	<b>63</b>
<b>4</b>	<b>ТЕХНИЧЕСКИЕ ХАРАКТЕРИСТИКИ</b> .....	<b>64</b>
4.1	Технические характеристики.....	64
4.2	Данные о материалах, находящихся в непосредственном контакте с тестом .....	64
<b>5</b>	<b>УСТАНОВКА И ВВОД В ЭКСПЛУАТАЦИЮ</b> .....	<b>65</b>
5.1	Распаковка машины.....	65
5.2	Место установки .....	65
5.3	Электрическое подключение .....	65
5.4	Ввод в эксплуатацию .....	66
5.5	Опасность .....	66
<b>6</b>	<b>ОРГАНЫ УПРАВЛЕНИЯ И ПРЕДОХРАНИТЕЛЬНЫЕ УСТРОЙСТВА</b> .....	<b>66</b>
6.1	Органы управления.....	67
6.2	Рабочая зона .....	67
6.3	Предохранительные устройства .....	67
<b>7</b>	<b>ЭКСПЛУАТАЦИЯ</b> .....	<b>68</b>
<b>8</b>	<b>ТЕХНИЧЕСКОЕ ОБСЛУЖИВАНИЕ</b> .....	<b>69</b>
8.1	Ежедневное, выполняется пользователем, прошедшим подготовку .....	69
8.2	Через каждые 25 000 нарезок и/или не реже 1 раза в год; выполняется уполномоченным специалистом .....	69
8.3	Замена ножа (выполняется уполномоченным специалистом) .....	69
<b>9</b>	<b>РАСХОДНЫЕ МАТЕРИАЛЫ</b> .....	<b>70</b>
9.1	Список РАСХОДНЫХ МАТЕРИАЛОВ .....	70
<b>10</b>	<b>НЕПОЛАДКИ В РАБОТЕ</b> .....	<b>71</b>
<b>11</b>	<b>КОДЫ ОШИБОК</b> .....	<b>72</b>
<b>12</b>	<b>СПИСОК КОМПЛЕКТУЮЩИХ НА ИЗОБРАЖЕНИЯХ</b> .....	<b>73</b>

---

## 1 ПЕРЕД ВВОДОМ В ЭКСПЛУАТАЦИЮ

---

Благодарим за то, что выбрали продукцию компании JAC. Перед установкой машины и ее вводом в эксплуатацию обязательно прочтите настоящее руководство. Таким образом вы сможете защитить себя и избежать повреждений машины.

В настоящем руководстве содержатся ссылки на различные изображения, облегчающие понимание инструкций. Эти изображения находятся в конце руководства. Обращайтесь к ним, когда встретите в тексте обозначения следующего вида: (рис. х, поз. у).

**Для обеспечения бесперебойной работы машины в будущем предлагаем ознакомиться с представленными ниже указаниями:**

— для установки машины, ее ввода в эксплуатацию и контроля работы обращайтесь к уполномоченному специалисту;

— чтобы воспользоваться 5-летней гарантией (см. необходимые условия ниже), при установке машины дистрибьютор должен заполнить журнал технического обслуживания. Этот журнал можно найти в конце данного руководства.

---

## 2 ГАРАНТИЯ

---



**Компания JAC предоставляет 5-летнюю гарантию на всю свою продукцию.**

Гарантия распространяется на все детали машины, в том числе электронные, кроме расходных материалов. Гарантия вступает в силу с даты установки оборудования.

**Гарантия действует при соблюдении следующих ограничительных условий:**

- приобретение оборудования у аккредитованного дистрибьютора;
- выполнение установки уполномоченным специалистом;
- использование оборудования в соответствии с указаниями, содержащимися в руководстве по эксплуатации, и по назначению, предусмотренному при производстве;
- ежедневное техническое обслуживание оборудования в соответствии с указаниями, содержащимися в руководстве по эксплуатации;
- выполнение технического обслуживания уполномоченным специалистом в соответствии с требованиями по техническому обслуживанию, включая контрольный осмотр не реже одного раза в год (производится за счет пользователя);
- использование исключительно оригинальных деталей компании JAC.



**При отсутствии контроля за техническим обслуживанием со стороны уполномоченного специалиста и/или в случае неправильного ведения журнала технического обслуживания действие гарантии ограничивается одним годом.**

**Гарантия не распространяется:**

- на замену расходных материалов (§ 9);
- на детали, признанные неисправными сторонними службами;

- на проблемы, возникшие вследствие неправильной эксплуатации оборудования;
- на проблемы, возникшие вследствие установки машины не уполномоченным специалистом;
- на детали или проблемы, связанные с повреждениями оборудования во время транспортировки или ненадлежащим обращением при погрузочно-разгрузочных работах.

**Ремонт и/или замена неисправных деталей, выполненные в течение гарантийного периода, не могут служить основанием для продления данной гарантии.**

---

### **3 ПРЕДУПРЕЖДЕНИЯ**

---

Настоящее руководство следует сохранить для получения справочной информации при дальнейшей эксплуатации машины. В случае продажи или передачи машины другому лицу следует удостовериться, что руководство по эксплуатации передается вместе с ней, чтобы пользователь мог получить информацию о ее работе и связанных с ней предупреждениях.



**Данные предупреждения необходимы для обеспечения вашей безопасности и безопасности других лиц. Просим вас внимательно прочесть эти предупреждения перед установкой и эксплуатацией машины.**

Машина разработана для использования совершеннолетними лицами с соответствующим разрешением. Поэтому нужно следить за тем, чтобы дети не прикасались к машине и не использовали ее в качестве игрушки.

Машина предназначена исключительно для профессионального использования.

Опасно вносить изменения в характеристики машины или предпринимать соответствующие попытки.

После установки машины убедитесь в том, что она не стоит на кабеле электропитания.

Соблюдайте данные инструкции по эксплуатации.

Машина должна храниться и использоваться в помещении, защищенном от сырости и жары.

Машина должна быть достаточно освещена для выполнения работы.

Уровень шума машины ниже 75 дБ (А) согласно стандарту EN ISO 3744.

Данную машину должен обслуживать одновременно один оператор (если не указано иное).

Данная машина предназначена для нарезки печеного и выдержанного хлеба.

**Данная машина не предназначена для следующих материалов и видов хлеба:**

- черствый хлеб;
- замороженный или частично размороженный хлеб;
- непищевые изделия из древесины, пластмассы и аналогичных материалов;



- любые пищевые продукты, не входящие в категорию хлебных или кексовых изделий.

Нарезка перечисленных видов хлеба или материалов может привести к повреждению машины.



Обязательно отключайте машину от сети электропитания перед выполнением чистки внутренних/внешних поверхностей, а также операций по техническому обслуживанию.

Устройство имеет большой вес. Принимайте все необходимые меры предосторожности при транспортировке и погрузочно-разгрузочных работах.

## 4 ТЕХНИЧЕСКИЕ ХАРАКТЕРИСТИКИ

### 4.1 Технические характеристики

	VMP/VMA/VMS 800	VMP/VMA/VMS 1000
Высота (мм)	1135	1135
Ширина (мм)	790	990
Глубина (мм)	760	760
Длина входного канала (мм)	380	480
Ширина входного канала (мм)	340	340
Высота входного канала (мм)	16 (20)	16 (20)
Упаковка (мм)	1250 x 1200 x 800	1250 x 1200 x 800
Масса нетто, кг	230	250
Масса нетто + упаковка (кг)	260	280
Мощность двигателя, кВт	0,75	0,75
Тип двигателя	Трехфазный	Трехфазный
Тип электропитания	Однофазный	Однофазный
220 В, 50 Гц (А)	7	7
Мощность (об/мин)	120 - 180(SELF) 240(PRO)	120 - 180(SELF) 240(PRO)
Диаметр ножа (мм)	420	420
Толщина ножа (мм)	3	3
Уровень шума (дБ)	<75	<75

Отделка из нержавеющей стали	опция
Приспособление с крючками для пакетов	опция
Система удержания буханки специфической формы	опция
Специальный цвет	опция

### 4.2 Данные о материалах, находящихся в непосредственном контакте с тестом

Входная полка: НЕРЖ. 5WL 430

Кожух захвата: нерж. 430

Захват: нерж. 430

Нож: ТЕФЛОН

Выходная полка: НЕРЖ. 5WL 430



Рычаг отведения буханки: нерж. 430

Система удержания буханки специфической формы (опция): НЕРЖ. 304

Устройство для упаковки в пакеты: нерж. 430

---

## 5 УСТАНОВКА И ВВОД В ЭКСПЛУАТАЦИЮ

---

### 5.1 Распаковка машины

Машины из наших цехов поставляются на поддонах, закрепленные ремнями, в пластиковой оболочке и защитной картонной коробке. Прежде всего следует осмотреть упаковку на предмет наличия повреждений, полученных во время транспортировки, и сообщить о них непосредственно поставщику.

- A. Удалите картонную коробку и упаковочный пакет машины.
- B. Снимите ремни, обратив особое внимание на их ослабление при разрезании.
- C. Открепите машину от поддона, сняв деревянные рейки, фиксирующие колесики.
- D. Снимите машину с поддона. В этой операции должно участвовать не менее двух человек для обеспечения максимально плавного соприкосновения машины с полом. Мы настоятельно рекомендуем использовать разгрузочную рампу.

**После распаковки машины убедитесь, что она не получила повреждений при транспортировке. Сообщите нам о любых дефектах, указав их в товарной транспортной накладной перевозчика.**

### 5.2 Место установки

Для обеспечения долгосрочной высокой производительности и надежности машины следует правильно выбрать место установки:

оно должно быть хорошо проветриваемым, защищенным от воздействия прямых солнечных лучей, удаленным от источников тепла, с ровной и прочной поверхностью, не подвергающейся вибрации.

### 5.3 Электрическое подключение

**ВАЖНАЯ ИНФОРМАЦИЯ!** Обязательно наличие заземления.

Рекомендуется защитить электрическую цепь с помощью плавкого предохранителя и дифференциального автоматического выключателя.

Электрическая установка, обеспечивающая питание машины, должна быть защищена следующим образом:

- Северная Америка: предохранительное устройство 15 А;
- остальные страны: предохранительное устройство 16 А.

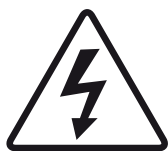
Машина должна быть подключена к разветвительной коробке на линии с дифференциальным автоматом 300 мА.

Примечание. На любые проблемы, возникшие в связи с иным видом подключения, гарантия не распространяется.

Перед подключением машины к электросети и во избежание выхода двигателя из строя в момент подключения следует убедиться в соответствии электросети характеристикам машины (см. заводскую табличку).

Машина соответствует Директивам по механическому оборудованию 2006/42, 2006/95, 2004/108 и имеет подтверждающую маркировку CE.

Ознакомьтесь с пиктограммами техники безопасности, имеющимися на машине.



Пиктограмма, предупреждающая об опасности поражения электрическим током. Отключите устройство от сети перед выполнением любых работ по ремонту и обслуживанию. Данная пиктограмма находится на задней панели устройства и внутри устройства на отсеке электрощитка (рис. 8, № 25).

Электросхема машины находится на обратной стороне дверцы отсека электрощитка (рис. 8, № 26).

#### 5.4 Ввод в эксплуатацию

Перед вводом в эксплуатацию убедитесь в отсутствии любых посторонних предметов на подвижных частях машины.

Сведения об использовании машины см. в разделе «Эксплуатация».

#### 5.5 Опасность

В случае возникновения опасности для пользователя или для машины следует отключить электропитание с помощью главного выключателя.

Извлеките штекер из электрической розетки перед выполнением любых операций по техническому обслуживанию и ремонту.

Надевайте перчатки при выполнении любых операций по обслуживанию или чистке рядом с ножом.

Для замены ножа обратитесь к аккредитованному дистрибьютору.

Обязательно надевайте защитные перчатки, предохраняющие от порезов, при выполнении операций в непосредственной близости от ножа или при его замене.

Все операции по техническому обслуживанию или замене деталей должны осуществляться квалифицированным специалистом.



Пиктограмма, предупреждающая об опасности пореза. Вы найдете эту пиктограмму на задней части машины рядом с кабелем питания (рис. 8, № 27) и внутри машины на защитном устройстве ножа (рис. 1, № 6).

---

## 6 **ОРГАНЫ УПРАВЛЕНИЯ И ПРЕДОХРАНИТЕЛЬНЫЕ УСТРОЙСТВА**

---

## 6.1 Органы управления

Хлеборезка оборудована сенсорным экраном (рис. 9).

Если ваша хлеборезка имеет конфигурацию pro VMP—VMA, сенсорный экран состоит из следующих элементов:

1. Толщина ломтя.
2. Количество ломтей.
3. Скорость резания.
4. Выбор из 4 режимов нарезки:
  - a. нарезка всей буханки;
  - b. нарезка определенного количества ломтей;
  - c. нарезка половины буханки на ломти;
  - d. резка буханки на две части;
5. Запуск нарезки.
6. Расширенные параметры. Эта кнопка дает вам доступ к режиму очистки (№ 38) хлеборезки и к настройкам Easymode (№ 42).
7. Доступ к Easymode. Easymode — это настройка экрана, которая позволяет зарегистрировать 6 кнопок быстрого запуска (№ 40), сочетающих скорость и толщину нарезки. Чтобы настроить эти кнопки, нажмите кнопку «расширенные параметры» (№ 33), затем кнопку «настройки Easymode» (№ 42). Затем вам просто нужно выбрать толщину нарезки и скорость для каждой из 6 кнопок (№ 43), нажав непосредственно на значения, которые вы хотите изменить. Покиньте экран, чтобы подтвердить свой выбор.

Если ваша хлеборезка имеет конфигурацию self VMS, сенсорный экран состоит из следующих элементов:

8. Толщина нарезки.
9. Инструкции для потребителя.
10. Чтобы получить доступ к параметрам хлеборезки, удерживайте палец на одной из толщин нарезки в течение 5 секунд. Затем у вас есть доступ к двум кнопкам (№ 38 и № 39).
11. Включатель режима очистки. После выбора режима вам будет предложено ввести код 0123, чтобы разблокировать запуск режима очистки.
12. Конфигурация толщины нарезки. На этом экране вы можете задать (№ 44) толщину нарезки ломтей для каждой из трех кнопок.

## 6.2 Рабочая зона

Рабочая зона находится перед машиной (рис. 3, № 18).

## 6.3 Предохранительные устройства

Оборудование на данной машине:

**кодированный магнитный аварийный выключатель** (рис. 6, № 19, 20), состоящий из предохранительного магнита и магнитного датчика, который останавливает машину при открытии передней дверцы (рис. 1, № 10);

**кодированный магнитный аварийный выключатель** (рис. 6, № 22), состоящий из предохранительного магнита и магнитного датчика, который предотвращает запуск машины при открытой крышке (рис. 1, № 1);

**механический предохранительный запор** (рис. 6, №21), препятствующий открытию крышки (рис. 1, № 1) во время работы машины.



Будьте осторожны! Никогда не запускайте хлеборезку, если часть корпуса снята и имеется доступ к ножу или вращающемуся двигателю.

---

## **7 ЭКСПЛУАТАЦИЯ**

---

Перед началом работы колесики, оснащенные тормозами, необходимо заблокировать (рис. 1, № 7).

**В начале рабочего дня машину следует включить с помощью главного выключателя (рис. 2, № 11) убедившись, что крышка закрыта.**

### **Порядок эксплуатации версии рго VMP—VMA (рис. 4—5)**

- A. Откройте крышку.
- B. Поместите буханку на входную полку.
- C. Обязательно поместите буханку в правый угол в направлении передней части машины. Если машина оборудована ручным захватом, убедитесь, что он плотно вставлен в хлеб.
- D. Закройте крышку.
- E. Выберите нужную толщину ломтей.
- F. Выберите вид нарезки. В режиме количества ломтей выберите нужное количество ломтей.
- G. Выберите скорость резания. По умолчанию выбрана промежуточная скорость резания. (При изготовлении машины три скорости резания являются стандартными.
- H. Для запуска цикла нарезки нажмите на зеленую кнопку.
- I. Заберите хлеб с выходной полки (рис. 3, № 13) и упакуйте его с помощью устройства для упаковки в пакеты (рис. 1, № 3).

Остановить текущий цикл можно с помощью красной кнопки.

Если ваша машина оборудована системой удержания буханки специфической формы (опция) (рис. 11, № 45), при резке больших плоских буханок эта система предотвратит их подъем при прохождении ножа. Эта система является автоматической и действует только в том случае, если этого требует размер буханки.

### **Порядок эксплуатации версии класса самообслуживания VMS (рис. 4—5)**

- A. Откройте крышку.
- B. Поместите буханку на входную полку.
- C. Обязательно поместите буханку в правый угол в направлении передней части машины.
- D. Закройте крышку.
- E. Выберите нужную толщину ломтей.
- I. Заберите хлеб с выходной полки (рис. 3, № 13) и упакуйте его с помощью устройства для упаковки в пакеты (рис. 1, № 3).

### **8.1 Ежедневное, выполняется пользователем, прошедшим подготовку**

- A. Проверьте, не следует ли опорожнить бак для крошек (рис. 1, № 8). (Внимание! Не забудьте запереть дверцу на ключ.)
- B. Очистите полки (рис. 3, № 13, 15) с помощью щетки.
- C. Очистите стекла крышки (рис. 1, № 1), поместив верхнюю полку (рис. 10, № 41) в вертикальное положение, а затем верхнюю крышку в положение для чистки (рис. 10). Убедитесь, что верхняя полка находится в устойчивом положении.
- D. Для очистки внутренних поверхностей используйте сухую ткань.
- E. Внешние поверхности протрите влажной тканью.
- F. Включите режим чистки:  
нажмите на изображение «расширенные параметры» в правом верхнем углу.

### **8.2 Через каждые 25 000 нарезок и/или не реже 1 раза в год; выполняется уполномоченным специалистом**

- A. Извлеките штекер из разъема (рис. 2, № 12).
- B. Проверьте состояние ножа (рис. 1, № 2).
- C. При констатации снижения качества нарезки заказать замену ножа (артикул JAC: 6110029 (или AF.6110029 в случае замены) в каталоге запчастей компании JAC).
- D. Если нож подлежит замене, эта операция должна быть выполнена в соответствии с процедурой замены ножа (рис. 7).
- E. Очистите внутренние поверхности машины с помощью щетки и пылесоса.

Проверьте внесение аккредитованным специалистом записи о выполненной работе в журнал технического обслуживания для сохранения 5-летней гарантии.

### **8.3 Замена ножа (выполняется уполномоченным специалистом)**

(рис. 7)

Обязательно надевайте защитные перчатки, предохраняющие от порезов (стандарт EN 388: 2003, индекс B = 5), и защитную обувь во время выполнения замены лезвия или операций в непосредственной близости от лезвий.

Убедитесь, что штекер машины (рис. 2, № 12) отсоединен от электросети:

откройте дверцу (рис. 1, № 10) с помощью запора (рис. 1, № 9).

Извлеките бак для крошек (рис. 1, № 8).

Замена ножа:

A. Открутите два ключа на левой стороне машины (рис. 7, № 23).

B. Снимите защитное устройство ножа (рис. 1, № 6), открутив винты с 6-гранным углублением.

C. Открутите гайку, удерживающую нож (рис. 7, № 24) с помощью двух ключей, входящих в комплект поставки (рис. 7, № 23).

D. Извлеките клин и замените нож, убедившись в правильном расположении выступов, предохраняющих от неправильной установки. Установите клин на место.

E. Закрутите новую гайку, поставляемую вместе с новым ножом, и зажмите ее с помощью ключей, входящих в комплект поставки. Для оптимального зажатия важно, чтобы была использована именно новая гайка.

Установите на место бак для крошек и закройте дверцу.

Подключите машину к электросети. Машина готова к работе.

Проверьте внесение аккредитованным специалистом записи о выполненной работе в журнал технического обслуживания для сохранения 5-летней гарантии.

Обратите внимание, что нож можно использовать повторно при условии его анализа компанией JAC. Свяжитесь с аккредитованным специалистом для получения более подробной информации.

## **9 РАСХОДНЫЕ МАТЕРИАЛЫ**

При заказе запчасти проверьте вместе с уполномоченным специалистом, о какой детали идет речь, по каталогу запчастей, выпускаемому производителем. Всегда уточняйте номер машины, указанный на заводской табличке. Заказ в компании JAC может разместить ваш уполномоченный специалист.

### **9.1 Список РАСХОДНЫХ МАТЕРИАЛОВ**

<b>КОД ДЕТАЛИ</b>	<b>НАИМЕНОВАНИЕ</b>	<b>МОДЕЛЬ</b>
5740214	КОЛЕСИКО ПЛАСТМАССОВОЕ D.18 x 7	ВСЕ
BVMPT012	КАРЕТКА СКОЛЬЖЕНИЯ	ВСЕ
6110029	ДИСКОВЫЙ НОЖ Ø 420, ТОЛЩ. 3 ММ	ВСЕ
7240043-V800	РЕМЕНЬ ЛИНЕЙНОЙ НАПРАВЛЯЮЩЕЙ T5	800
7240043-V1000	РЕМЕНЬ ЛИНЕЙНОЙ НАПРАВЛЯЮЩЕЙ T5	1000
MP00304	ЛЕНТА ПЕНОПЛАСТ. 10 x 2	ВСЕ
BVMRA005	ПЛАСТИНКА ПРУЖИНЫ	ВСЕ
BVMPT005	РОЛИК ПОМ	ВСЕ
BVMPT003	НАПРАВЛЯЮЩАЯ ЗАХВАТА 800	800
BVMPT004	НАПРАВЛЯЮЩАЯ ЗАХВАТА 1000	1000
W008709	ВОЙЛОЧНЫЙ ПОЛОЗОК Н.9ММ С ВИНТОМ D.24ММ	РУЧНОЙ ЗАХВАТ
W006853	СИСТЕМА ГИБК. ЩЕТОК MINI (FBL)	ВСЕ
BVMRA006	ЩЕТКА ПРОХОДА ЗАХВАТА 800	800
BVMRA007	ЩЕТКА ПРОХОДА ЗАХВАТА 1000	1000
6310081	ЛЕНТА СВЕТОДИОД.	VMS







Проблема	Проверка
Экран не включается	Подключить машину с помощью кабеля (рис. 2, № 12).
	Включить главный выключатель (рис. 2, № 11).
	Закрыть крышку.
	Закрыть дверцу.
Машина работает, но буханки разрушаются или нарезаются неровно.	Проверить, не нужно ли заменить нож (рис. 7).
	Дать хлебу остыть несколько часов.
	Загрузить буханку подходящих размеров.
	Нарезать хлеб на меньшей скорости

**ВНИМАНИЕ!** При любых работах машину необходимо отключать от электропитания.



Если проблема не устраняется, обратитесь к вашему техническому специалисту.



Мигание или отображение кода на экране	Описание проблемы	Действие
<p><b>1</b></p> 	<p>Крышка или дверца открыты</p>	<p>Закройте дверцу бака для крошек и/или верхнюю крышку и/или очистите замок.</p>
<p><b>2 SAFETY MODULE</b></p>  <p><b>Power OFF</b> <b>30 sec.</b></p>	<p>Неисправность электрической цепи</p>	<p>Выключите машину с помощью главного выключателя (рис. 2, № 12) и повторно запустите ее через 30 секунд. Если проблема не устраняется, обратитесь к вашему техническому специалисту.</p>
<p><b>3 VARIATOR</b></p>  <p><b>Power OFF</b> <b>30 sec.</b></p>	<p>Сбой вариатора</p>	<p>Выключите машину с помощью главного выключателя (рис. 2, № 12) и повторно запустите ее через 30 секунд. Если проблема не устраняется, обратитесь к вашему техническому специалисту.</p>
<p><b>4</b></p> 	<p>Сбой захвата</p>	<p>Убедитесь, что захват для хлеба не закрыт посторонними предметами или пылью.</p>
<p><b>5</b></p> 	<p>Предмет перед датчиком канала резки</p>	<p>Удалите все предметы, находящиеся рядом с каналом прохода для лезвия, и поместите хлеб в правом нижнем углу входной полки.</p>
<p><b>6</b></p> 	<p>Линейный сбой Превышено время отката каретки</p>	<p>Убедитесь, что проход для каретки свободный.</p>



Если проблема не устраняется, обратитесь к вашему техническому специалисту.



## 12 СПИСОК КОМПЛЕКТУЮЩИХ НА ИЗОБРАЖЕНИЯХ

Рисунок	Позиция	Наименование
1	1	Верхняя крышка
	2	Нож
	3	Устройство для упаковки в пакеты
	4	Экран
	5	Держатели пакетов (опция)
	6	Защитное устройство ножа
	7	Тормозные ролики
	8	Бак для крошек
	9	Замок передней дверцы
	10	Передняя дверца
2	11	Главный выключатель
	12	Соединительный кабель
3	13	Выходная полка
	14	Рычаг отведения буханки
	15	Входная полка
	16	Ручной захват
	17	Автоматический захват
	18	Рабочая зона
6	19	Предохранительный датчик
	20	Предохранительный магнит
	21	Механический запор
	22	Предохранительный датчик
7	23	Ключи для демонтажа ножа
	24	Гайка ножа
8	25	Наклейка «Опасность поражения электрическим током»
	26	Электрическая схема
	27	Наклейка «Риск порезов»
9	28	Толщина ломтя
	29	Количество ломтей
	30	Скорость резания
	31	Выбор из 4 режимов нарезки
	32	Запуск нарезки.
	33	Расширенные параметры
	34	Доступ к Easymode
	35	Толщина нарезки
	36	Инструкции для потребителя
	37	Доступ к параметрам
	38	Включатель режима очистки
	39	Конфигурация толщины нарезки
	40	Кнопки быстрого запуска Easymode
10	41	Верхняя полка

9	42	Настройки Easymode
	43	Кнопки настройки Easymode
11	44	Кнопки настройки толщины класса самообслуживания
	45	Система удержания буханок специфической формы

<b>1</b>	<b>ANTES DE LA PUESTA EN SERVICIO</b> .....	<b>76</b>
<b>2</b>	<b>GARANTÍA</b> .....	<b>76</b>
<b>3</b>	<b>ADVERTENCIAS</b> .....	<b>77</b>
<b>4</b>	<b>CARACTERÍSTICAS TÉCNICAS</b> .....	<b>78</b>
4.1	Características técnicas .....	78
4.2	Detalle de materiales en contacto directo con la masa.....	78
<b>5</b>	<b>INSTALACIÓN Y PUESTA EN SERVICIO</b> .....	<b>79</b>
5.1	Desembalaje de la máquina .....	79
5.2	Ubicación .....	79
5.3	Conexión eléctrica .....	79
5.4	Puesta en servicio .....	80
5.5	Peligro .....	80
<b>6</b>	<b>CUADRO DE CONTROL Y DE SEGURIDAD</b> .....	<b>80</b>
6.1	Cuadro de control .....	80
6.2	Área de trabajo .....	81
6.3	Cuadro de seguridad.....	81
<b>7</b>	<b>USO</b> .....	<b>82</b>
<b>8</b>	<b>LIMPIEZA</b> .....	<b>83</b>
8.1	Diaria por un usuario formado .....	83
8.2	Cada 25 000 cortes o 1 vez al año como mínimo, por un agente autorizado.....	83
8.3	Cambio de cuchilla (por un agente autorizado) .....	83
<b>9</b>	<b>CONSUMIBLES</b> .....	<b>84</b>
9.1	Lista de CONSUMIBLES.....	84
<b>10</b>	<b>INCIDENTES DE FUNCIONAMIENTO</b> .....	<b>85</b>
<b>11</b>	<b>CÓDIGOS DE ERROR</b> .....	<b>86</b>
<b>12</b>	<b>LISTA DE COMPONENTES DE LAS FIGURAS</b> .....	<b>87</b>

---

## 1 ANTES DE LA PUESTA EN SERVICIO

---

Gracias por haber elegido una solución JAC. Lea con atención este manual de uso antes de instalar y poner en servicio esta máquina. De esta forma, puede protegerse y evitar el deterioro de su máquina.

Este manual hace referencia a distintas figuras con el fin de facilitar la comprensión de las instrucciones. Estas figuras se encuentran al final del manual. Consúltelas cuando vea los siguientes símbolos (fig. x, n.º y).

**Para que el funcionamiento de su máquina sea satisfactorio a lo largo de los próximos años, le aconsejamos que lea los siguientes consejos:**

- Solicite ayuda a su agente autorizado para la instalación, la puesta en servicio y el seguimiento.
- Para poder beneficiarse de la garantía de 5 años (consulte las condiciones indicadas a continuación), solicite a su distribuidor que complete la tarjeta de mantenimiento al instalar su máquina. La tarjeta de mantenimiento se encuentra al final de este manual.

---

## 2 GARANTÍA

---



**JAC ofrece una garantía de 5 años en todos sus productos.**

Esta garantía es válida para todas las piezas de su máquina, incluidas las electrónicas, excluyendo los consumibles. La garantía entra en vigor a partir de la fecha de instalación del material.

**Con las siguientes condiciones restrictivas:**

- el material debe haberse adquirido a un revendedor autorizado;
- la instalación deberá efectuarla un agente autorizado;
- el material debe utilizarse conforme a las indicaciones del manual de uso y para la finalidad para la que ha sido fabricado;
- el mantenimiento diario del material debe efectuarse conforme a las indicaciones del manual de uso;
- el agente autorizado debe hacer un seguimiento del mantenimiento conforme a las especificaciones de mantenimiento, como mínimo, con una visita de control al año (mantenimiento a cargo del usuario);
- deben utilizarse exclusivamente piezas originales JAC.



**Si un agente autorizado no efectúa el seguimiento del mantenimiento y/o la tarjeta de mantenimiento no está cumplimentada correctamente, la garantía se limita a un año.**

**Esta garantía no cubre:**

- la sustitución de consumibles (§9);
- las piezas que nuestros servicios no reconozcan como defectuosas;
- los problemas derivados de un uso anormal del material;

- los problemas derivados de una instalación no efectuada por un agente autorizado;
- las piezas o los problemas causados por daños en el transporte o por un mantenimiento inadecuado.

**Una reparación y/o una sustitución de piezas defectuosas efectuada(s) durante el periodo de garantía no supondrá(n) la prolongación de dicha garantía.**

---

### 3 ADVERTENCIAS

---

Es muy importante conservar este manual de uso junto con el aparato para futuras consultas. Si este aparato se vende o se transfiere a otra persona, asegúrese de que se le entrega también el manual de uso para que el usuario pueda estar informado de su funcionamiento y de las advertencias que se indican aquí.



**Estas advertencias se indican por su seguridad y la de los demás. Le rogamos que las lea con atención antes de instalar y utilizar el aparato.**

Esta máquina está diseñada para ser utilizada por adultos autorizados. Asegúrese de que los niños no la toquen o que no la usen como un juguete.

Esta máquina está destinada únicamente a un uso profesional.

Es peligroso modificar o intentar modificar las características de esta máquina.

Después de instalar la máquina, asegúrese de que no aplasta el cable de alimentación.

Siga las instrucciones de uso.

Esta máquina debe almacenarse y utilizarse dentro de un local protegido de la humedad y del calor.

Esta máquina debe estar suficientemente iluminada para efectuar el trabajo.

Esta máquina tiene un nivel sonoro inferior a 75 dB(A), conforme a la norma EN ISO 3744.

Esta máquina debe utilizarla una sola persona a la vez (salvo indicación contraria).

Esta máquina está diseñada para el corte de panes cocidos y templados.

**Esta máquina no está diseñada para los siguientes panes y materiales:**

- panes duros;
- panes congelados o parcialmente descongelados;
- Productos no comestibles como la madera, el plástico y materiales similares.
- Cualquier otro alimento que no forme parte de la categoría de panes o bizcochos.



**La máquina puede sufrir daños al cortar panes o materiales no permitidos.**



**Desconecte siempre la toma de corriente antes de proceder a la limpieza interior y exterior del aparato y a las operaciones de mantenimiento.**

Este aparato es pesado. Tome todas las precauciones de seguridad durante su mantenimiento.

## 4 CARACTERÍSTICAS TÉCNICAS

### 4.1 Características técnicas

	VMP/VMA/VMS 800	VMP/VMA/VMS 1000
Altura (mm)	1135	1135
Anchura (mm)	790	990
Profundidad (mm)	760	760
Longitud del canal de entrada (mm)	380	480
Anchura del canal de entrada (mm)	340	340
Altura del canal de entrada (mm)	16 (20)	16 (20)
Embalaje (mm)	1250 x 1200 x 800	1250 x 1200 x 800
Peso neto (kg)	230	250
Peso neto + embalaje (k)	260	280
Potencia del motor (kW)	0,75	0,75
Tipo de motor	Trifásico	Trifásico
Tipo de alimentación	Monofásico	Monofásico
220 v - 50 Hz (A)	7	7
Capacidad (rpm)	De 120 a 180(SELF) 240(PRO)	De 120 a 180(SELF) 240(PRO)
Diámetro de la cuchilla (mm)	420	420
Grosor de la cuchilla (mm)	3	3
Nivel sonoro (dB)	<75	<75

Chasis de acero inoxidable	Opcional
Portabolsas	Opcional
Sistema de sujeción de hogazas	Opcional
Color especial	Opcional

### 4.2 Detalle de materiales en contacto directo con la masa

**Tabla de entrada:** ACERO INOXIDABLE 5WL 430

**Cárter de garra:** ACERO INOXIDABLE 430

**Garra:** ACERO INOXIDABLE 430

**Cuchilla:** TEFLÓN

**Tabla de salida:** ACERO INOXIDABLE 5WL 430

**Brazo de agarre del pan:** ACERO INOXIDABLE 430

**Sistema de sujeción de hogazas (opcional):** ACERO INOXIDABLE 304

**Embolsador:** ACERO INOXIDABLE 430

### 5.1 Desembalaje de la máquina

Las máquinas que salen de nuestros talleres se entregan en palés atados, con cubierta de plástico y protegidos con cartón. Antes de realizar cualquier acción, debe observarse el embalaje e informar al transportista de cualquier daño debido al transporte.

- A. Quite el cartón y el plástico de embalaje de la máquina.
- B. Quite las cinchas prestando especial atención a destensarlas al seccionarlas.
- C. Separe la máquina del palé levantando los listones de madera que bloquean las ruedas.
- D. Baje la máquina del palé. Efectúe esta operación entre dos personas como mínimo para amortiguar al máximo el contacto con el suelo. Recomendamos encarecidamente el uso de una rampa de descarga.

**Después de desembalar la máquina, compruebe que no ha sufrido daños durante el transporte. Señale cualquier anomalía haciéndola constar en el albarán de entrega del transportista.**

### 5.2 Ubicación

Para obtener un rendimiento excelente y una fiabilidad a largo plazo, elija una ubicación que esté:

Bien ventilada, protegida de los rayos directos del sol y alejada de fuentes de calor, con una superficie plana y robusta y sin vibraciones.

### 5.3 Conexión eléctrica

**IMPORTANTE:** La toma de tierra es obligatoria.

Es aconsejable proteger la instalación con un fusible y un disyuntor diferencial.

La instalación eléctrica que suministra energía a la máquina debe estar protegida tal y como se indica a continuación:

- América del Norte: protección de 15 A;
- Resto del mundo: protección de 16 A.

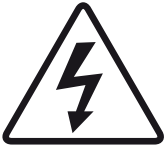
Su máquina debe estar conectada obligatoriamente a un cuadro de derivación en una línea equipada con un diferencial de 300 mA.

Nota: la garantía no cubrirá cualquier problema ocasionado por una conexión de otro tipo.

Antes de conectar la máquina a la red y con el fin de evitar un fallo del motor al encenderla, es importante comprobar la adecuación de la red de alimentación con las características de la máquina (consulte la placa informativa de la máquina).

Este aparato se ajusta a las Directivas sobre Máquinas 2006/42, 2006/95 y 2004/108, y lleva el marcado CE que lo certifica.

Consulte los pictogramas de seguridad que figuran en la máquina:



Pictograma que indica un riesgo de electrocución. Desconecte la máquina antes de hacer cualquier intervención. Encontrará el icono en la parte trasera de la máquina y dentro de la máquina en la caja eléctrica (fig. 8, n.º 25).

Encontrará el esquema eléctrico de la máquina en la parte trasera de la puerta de la caja eléctrica (fig.8, n.º26).

#### **5.4 Puesta en servicio**

Antes de la puesta en servicio, asegúrese de que no queda ningún objeto molesto en las partes en movimiento de la máquina.

Para utilizar la máquina, consulte el apartado «Uso».

#### **5.5 Peligro**

En caso de peligro para el usuario o para la máquina, debe utilizar el interruptor general para cortar la alimentación de la máquina.

Quite el enchufe de la toma de corriente antes de efectuar cualquier operación de mantenimiento y de limpieza.

Utilice guantes para realizar cualquier operación de mantenimiento o limpieza en la cuchilla. Para cambiar la cuchilla, solicite la intervención de su distribuidor autorizado.

Lleve siempre guantes de protección anticorte al sustituir la cuchilla o cuando trabaje cerca de la cuchilla.

Cualquier operación de mantenimiento o de sustitución de piezas debe efectuarla una persona cualificada.



Pictograma que indica un riesgo de corte. Encontrará este pictograma en la parte trasera de la máquina, cerca del cable de alimentación (fig.8, n.º 27), y dentro de la máquina en la protección de la cuchilla (fig.1, n.º 6).

---

## **6 CUADRO DE CONTROL Y DE SEGURIDAD**

---

### **6.1 Cuadro de control**

Su cortadora está equipada de serie con una pantalla táctil (fig. 9).

Si la cortadora corresponde a la configuración pro VMP–VMA, la pantalla táctil se compone de los elementos siguientes:

1. Grosor de rebanada
2. Número de rebanadas
3. Velocidad de corte
4. Selección entre 4 modos de corte:
  - a. Cortar todo el pan



- b. Cortar un número de rebanadas
  - c. Cortar la mitad del pan en rebanadas
  - d. Cortar el pan en dos
5. Iniciar el corte
  6. Parámetros avanzados Este botón le proporciona acceso al modo de limpieza (n.º 38) de la cortadora y a los ajustes Easymode (n.º 42).
  7. Acceso a Easymode. Easymode es una configuración de pantalla que le permite configurar 6 botones de inicio rápidos (n.º 40) asociados a una combinación de velocidad y grosor de corte. Para configurar estos botones, presione el botón «parámetros avanzados» (n.º 33) y, a continuación, el botón «ajustes Easymode» (n.º 42). A continuación, solo tendrá que seleccionar un grosor y una velocidad de corte para cada uno de los 6 botones (n.º 43) pulsando directamente en los valores que desea modificar. Para confirmar sus opciones, salga de la pantalla.

Si la cortadora corresponde a la configuración de autoservicio VMS, la pantalla táctil se compone de los elementos siguientes:

8. Grosos de corte
9. Instrucciones para el consumidor
10. Para acceder a los parámetros de la cortadora, mantenga pulsado uno de los grosos de corte durante 5 segundos. A continuación, podrá acceder a dos botones (n.º 38 y n.º 39).
11. Puesta en marcha del modo de limpieza. Una vez seleccionado el modo, se le pedirá que introduzca el código 0123 para desbloquear la puesta en marcha del modo de limpieza.
12. Configuración de los grosos de corte. Esta pantalla le permite configurar (n.º 44) un grosor de rebanada para cada uno de los tres botones.

## 6.2 Área de trabajo

El área de trabajo está situada en la parte delantera de la máquina (fig.3, nº18).

## 6.3 Cuadro de seguridad

Esta máquina está equipada con:

### **Un interruptor de seguridad magnético codificado (fig. 6, n.º 19, 20)**

Consta de un imán de seguridad y de un sensor magnético que detiene la máquina al abrirse la puerta delantera (fig. 1, n.º 10).

### **Un interruptor de seguridad magnético codificado (fig. 6, n.º 22)**

Consta de un imán de seguridad y de un sensor magnético que impide que la máquina empiece a funcionar al abrir la tapa (fig. 1, n.º 1).

### **Un cierre mecánico de seguridad (fig. 6, n.º 21)**

Que impide abrir la tapa (fig. 1, n.º 1) mientras la máquina está en funcionamiento.



Asegúrese de no poner nunca en marcha la cortadora mientras haya un elemento de carrocería desmontado que permita el acceso a la cuchilla o a componentes motorizados en rotación.

Para utilizar la máquina, las ruedas provistas de freno deben estar bloqueadas (fig. 1, n.º 7).

**Al principio del día, encienda la máquina usando el interruptor general (fig. 2, n.º 11), asegurándose de que la tapa está cerrada.**

### **Procedimiento de uso de la versión pro VMP-VMA (fig. 4-5)**

- A. Abra la tapa.
- B. Coloque el pan en la tabla de entrada.
- C. Tenga cuidado de colocar correctamente el pan en el rincón derecho, hacia la parte delantera de la máquina. Si la máquina está equipada con una garra manual, enganche bien la garra en el pan.
- D. Cierre la tapa.
- E. Seleccione el grosor de rebanada.
- F. Seleccione el tipo de rebanado. En el modo «número de rebanadas», seleccione el número de rebanadas deseado.
- G. Seleccione la velocidad de corte. De forma predeterminada, estará seleccionada la velocidad intermedia. Las tres velocidades de corte se definen de manera estándar al fabricar la máquina.
- H. Pulse el botón verde para iniciar el ciclo de rebanado.
- I. Recoja el pan en la tabla de salida (fig. 3, n.º 13) y embólselo con el embolsador (fig. 1, n.º 3).

El botón rojo permite detener un ciclo en curso.

Si la máquina está equipada con un sistema de sujeción de hogazas (opcional) (fig. 11, n.º 45), al cortar los panes más grandes y planos, este sistema impedirá que los panes se levanten con el paso de la cuchilla. Se trata de un sistema automático que actúa únicamente si el tamaño del pan así lo requiere.

### **Procedimiento de uso de la versión de autoservicio VMS (fig. 4-5)**

- A. Abra la tapa.
- B. Coloque el pan en la tabla de entrada.
- C. Tenga cuidado de colocar correctamente el pan en el rincón derecho, hacia la parte delantera de la máquina.
- D. Cierre la tapa.
- E'. Seleccione el grosor de rebanada.
- I. Recoja el pan en la tabla de salida (fig. 3, n.º 13) y embólselo con el embolsador (fig. 1, n.º 3).

### 8.1 Diaria por un usuario formado

- A. Compruebe si debe vaciar la bandeja de migas. NOTA: No olvide bloquear la puerta (fig. 1, n.º 8).
- B. Limpie las tablas (fig. 3, n.º 13, 15) con ayuda de un cepillo.
- C. Limpie el cristal de la tapa (fig. 1, n.º 1) colocando la tabla superior (fig. 10, n.º 41) en posición vertical y, a continuación, la tapa superior en posición de limpieza (fig. 10). Asegúrese de que la tabla superior esté en posición estable.
- D. Utilice un paño seco para limpiar el interior.
- E. Para la limpieza exterior, utilice un paño húmedo.
- F. Active el modo de limpieza:  
presione el símbolo «parámetros avanzados», en la esquina superior derecha.

### 8.2 Cada 25 000 cortes o 1 vez al año como mínimo, por un agente autorizado

- A. Extraiga el enchufe de la toma de corriente (fig. 2, n.º 12).
- B. Compruebe el estado de la cuchilla de corte (fig. 1, n.º 2).
- C. Si se percibe una bajada de la calidad de corte, es necesario sustituir la cuchilla de corte (referencia JAC: 6110029 (o AF.6110029 en caso de sustitución) del catálogo de Piezas de Recambio JAC).
- D. Si se debe cambiar, hágalo de acuerdo con el procedimiento de cambio de la cuchilla de corte (fig. 7).
- E. Limpie con un cepillo y aspire el interior de la máquina.

Compruebe que su agente autorizado registre su intervención en su tarjeta de mantenimiento para conservar su garantía de 5 años.

### 8.3 Cambio de cuchilla (por un agente autorizado)

(fig. 7)

Lleve siempre guantes de protección anticorte (Norma EN 388: 2003 índice B= 5) y calzado de seguridad al sustituir la cuchilla o cuando trabaje cerca de las cuchillas.

Después de asegurarse de que el enchufe de la máquina (fig. 2, n.º 12) está desconectado de la corriente:

Abra la puerta (fig. 1, n.º 10) con ayuda del cerrojo (fig. 1, n.º 9).

Retire la bandeja de migas (fig. 1, n.º 8).

Cambie la cuchilla:

A. Afloje las dos llaves situadas en el lado izquierdo de la máquina (fig. 7, n.º 23).

B. Retire la protección de la cuchilla (fig. 1, n.º 6) con ayuda de los tornillos hexagonales

huecos.

C. Afloje la tuerca de sujeción de la cuchilla (fig. 7, n.º 24) con las dos llaves incluidas (fig. 7, n.º 23).

D. Retire el calzo y cambie la cuchilla procurando colocarla correctamente en los pasadores de posicionado. Vuelva a colocar el calzo

E. Atornille y apriete la nueva tuerca suministrada con la nueva cuchilla para bloquear la cuchilla con ayuda de las llaves incluidas. Es importante colocar la nueva tuerca con un apriete óptimo.

Coloque la bandeja de migas y cierre la puerta.

Conecte la máquina a la red eléctrica. La máquina está lista.

Compruebe que su agente autorizado registre su intervención en su tarjeta de mantenimiento para conservar su garantía de 5 años.

La cuchilla se puede volver a afilar, previo análisis por parte de JAC. Póngase en contacto con su agente autorizado para obtener más información al respecto.

## 9 CONSUMIBLES

Al pedir una pieza de recambio, compruebe con su agente autorizado de qué pieza se trata en el catálogo de piezas de recambio del fabricante.

Indique siempre el número de máquina tal y como se indica en la placa informativa.

Su agente efectuará el pedido a JAC.

### 9.1 Lista de CONSUMIBLES

CÓDIGO DE ARTÍCULO	ETIQUETA	MODELO
5740214	RUEDA DE PLÁSTICO D.18x7	TODOS
BVMPT012	ZAPATA CORREDIZA	TODOS
6110029	CUCHILLA CIRCULAR D.420 GR 3 MM	TODOS
7240043-V800	CORREA GUÍA LINEAL T5	800
7240043-V1000	CORREA GUÍA LINEAL T5	1000
MP00304	TIRA DE ESPUMA 10x2	TODOS
BVMPA005	LÁMINA DE MUELLE	TODOS
BVMPT005	RODILLO DE POLIOXIMETILENO	TODOS
BVMPT003	GUÍA DE GARRA 800	800
BVMPT004	GUÍA DE GARRA 1000	1000
W008709	ZAPATA DE FIELTRO H.9MM CON TORNILLO D.24MM	GARRA MANUAL
W006853	SISTEMA FLEXIBLE DE MINICEPILLOS (FBL)	TODOS
BVMPA006	CEPILLO DE PASO DE GARRA 800	800
BVMPA007	CEPILLO DE PASO DE GARRA 1000	1000
6310081	TIRA LED	VMS







Problema	Comprobación
<b>La pantalla no se enciende</b>	Conecte la máquina con el cable (fig. 2, n.º 12)
	Active el interruptor principal (fig. 2, n.º 11)
	Cierre la tapa superior
	Cierre la puerta
<b>La máquina funciona, pero los panes están dañados o cortados de forma irregular</b>	Compruebe si es necesario sustituir la cuchilla (fig. 7)
	Deje que el pan se enfríe unas horas
	Introduzca un pan con el tamaño adecuado
	Corte el pan a una velocidad más baja

**ATENCIÓN:** Para cualquier intervención, la máquina deberá estar desenchufada obligatoriamente.



**Si el problema persiste, póngase en contacto con su técnico.**

## 11 CÓDIGOS DE ERROR

Parpadeo o código mostrado en pantalla	Descripción del problema	Acción
<b>1</b> 	Tapa o puerta abierta	Cierre la puerta de la bandeja de migas o la tapa superior o limpie el cierre.
<b>2 SAFETY MODULE</b> <b>Power OFF 30 sec.</b> 	Fallo del circuito eléctrico	Apague la máquina con el interruptor principal (fig. 2, n.º 12) y vuelva a encenderla transcurridos 30 segundos. Si el problema persiste, póngase en contacto con su técnico.
<b>3 VARIATOR</b> <b>Power OFF 30 sec.</b> 	Fallo del variador	Apague la máquina con el interruptor principal (fig. 2, n.º 12) y vuelva a encenderla transcurridos 30 segundos. Si el problema persiste, póngase en contacto con su técnico.
<b>4</b> 	Fallo de garra	Compruebe que no hay objetos o polvo obstaculizando la garra de prensado del pan.
<b>5</b> 	Objeto que obstaculiza el sensor del canal de corte	Retire cualquier objeto situado junto al canal de paso de la cuchilla y coloque el pan en la parte inferior derecha de la tabla de entrada.
<b>6</b> 	Fallo de alineación Se ha superado el recorrido de retroceso de carro	Asegúrese de que el recorrido del carro está despejado.



Si el problema persiste, póngase en contacto con su técnico.

## 12 LISTA DE COMPONENTES DE LAS FIGURAS

Figura	Número	Nombre
1	1	Tapa superior
	2	Cuchilla
	3	Embolsador
	4	Pantalla
	5	Porta-bolsas (opcional)
	6	Protección de cuchilla
	7	Ruedas con freno
	8	Bandeja de migas
	9	Cierre de puerta delantera
	10	Puerta delantera
2	11	Interruptor principal
	12	Cable de conexión
3	13	Tabla de salida
	14	Brazo de agarre del pan
	15	Tabla de entrada
	16	Garra manual
	17	Garra automática
	18	Área de trabajo
6	19	Sensor de seguridad
	20	Imán de seguridad
	21	Cierre mecánico
	22	Sensor de seguridad
7	23	Llaves para desmontar la cuchilla
	24	Tuerca de la cuchilla
8	25	Pegatina de riesgo de electrocución
	26	Esquema eléctrico
	27	Pegatina de riesgo de corte
9	28	Grosor de rebanada
	29	Número de rebanadas
	30	Velocidad de corte
	31	Selección entre 4 modos de corte
	32	Iniciar el corte
	33	Parámetros avanzados
	34	Acceso a Easymode
	35	Grosos de corte
	36	Instrucciones para el consumidor
	37	Acceso a los parámetros
	38	Puesta en marcha del modo de limpieza
	39	Configuración de los grosos de corte
	40	Botones de inicio rápido Easymode
10	41	Tabla superior

9	42	Ajustes Easymode
	43	Botones de ajustes Easymode
11	44	Botones de ajustes de grosor en autoservicio
	45	Sujeción de hogazas



<b>1</b>	<b>PRIMA DELLA MESSA IN SERVIZIO.....</b>	<b>90</b>
<b>2</b>	<b>GARANZIA.....</b>	<b>90</b>
<b>3</b>	<b>AVVERTENZE.....</b>	<b>91</b>
<b>4</b>	<b>CARATTERISTICHE TECNICHE.....</b>	<b>92</b>
4.1	Caratteristiche tecniche .....	92
4.2	Dettaglio materiali a diretto contatto con la pasta .....	92
<b>5</b>	<b>INSTALLAZIONE E MESSA IN SERVIZIO.....</b>	<b>93</b>
5.1	Disimballo della macchina .....	93
5.2	Posizionamento.....	93
5.3	Collegamento elettrico.....	93
5.4	Messa in servizio.....	94
5.5	Pericolo .....	94
<b>6</b>	<b>ORGANO DI COMANDO E DI SICUREZZA.....</b>	<b>94</b>
6.1	Organo di comando.....	94
6.2	Zona di lavoro .....	95
6.3	Organi di sicurezza.....	95
<b>7</b>	<b>UTILIZZO.....</b>	<b>96</b>
<b>8</b>	<b>MANUTENZIONE.....</b>	<b>97</b>
8.1	Quotidiana da parte di un utilizzatore addestrato.....	97
8.2	Ogni 25.000 tagli e/o 1 volta l'anno almeno, da parte di un tecnico autorizzato .....	97
8.3	Sostituzione della lama (da parte di un agente autorizzato).....	97
<b>9</b>	<b>COMPONENTI DI CONSUMO.....</b>	<b>98</b>
9.1	Elenco dei COMPONENTI DI CONSUMO .....	98
<b>10</b>	<b>INCIDENTI DI FUNZIONAMENTO.....</b>	<b>99</b>
<b>11</b>	<b>CODICI DI ERRORE .....</b>	<b>100</b>
<b>12</b>	<b>ELENCO DEI COMPONENTI INDICATI NELLE FIGURE .....</b>	<b>101</b>

---

## 1 PRIMA DELLA MESSA IN SERVIZIO

---

Grazie per aver scelto una soluzione JAC. Si invita a leggere con attenzione queste note informative prima di procedere all'installazione e alla messa in servizio di questa macchina. Contengono informazioni su come proteggersi e come evitare il deterioramento della macchina.

Queste informazioni fanno riferimento a diverse figure, in modo da facilitare la comprensione delle istruzioni. Le figure si trovano al fondo delle informazioni. Si invita a farvi riferimento quando si incontrano i seguenti simboli (fig. x, n. y).

**Per una totale soddisfazione dall'utilizzo della macchina nei prossimi anni, si invita a tenere presenti i seguenti consigli:**

- Farsi aiutare dall'agente autorizzato per l'installazione, la messa in servizio e il follow-up.
- Per beneficiare della garanzia di 5 anni (vedere le condizioni riportate in seguito), far compilare dal distributore il libretto di manutenzione al momento dell'installazione della macchina. Il libretto di manutenzione si trova al termine del presente manuale.

---

## 2 GARANZIA

---



**JAC offre una garanzia di 5 anni su tutti i suoi prodotti.**

Questa garanzia è valida su tutte le parti della macchina, comprese quelle elettroniche, escluse le componenti di consumo. La garanzia entra in vigore a partire dalla data di installazione del materiale.

**Secondo le seguenti condizioni restrittive:**

- materiale acquistato presso un rivenditore autorizzato;
- installazione effettuata da un agente autorizzato;
- utilizzo del materiale conformemente alle indicazioni sul modo di utilizzo e nel rispetto della finalità per la quale è stato fabbricato;
- materiale quotidianamente mantenuto nel rispetto delle indicazioni delle modalità di utilizzo;
- manutenzioni successive da parte dell'agente autorizzato conformemente alle specifiche di manutenzione con, al minimo, una visita di controllo l'anno (manutenzione a carico dell'utente);
- l'utilizzo esclusivo di parti originali JAC.



**Se non si eseguono interventi di manutenzione da parte di un tecnico autorizzato e/o il libretto di manutenzione non è correttamente completato, la garanzia si limita ad un anno.**

**Questa garanzia non copre:**

- la sostituzione dei componenti di consumo (§9);
- le parti non riconosciute difettose dai nostri servizi;
- i problemi derivanti da un utilizzo anomalo del materiale;

- i problemi derivanti da un'installazione non effettuata da un agente autorizzato;
- le parti o i problemi derivanti da un danno di trasporto o da una manutenzione inadeguata.

**Una riparazione e/o una sostituzione di parti difettose effettuate durante il periodo di garanzia non producono l'effetto di prolungare detta garanzia.**

---

### **3 AVVERTENZE**

---

È molto importante che le istruzioni per l'utilizzo siano conservate con l'apparecchio per ogni consultazione futura. Se questo macchinario deve essere venduto o trasferito ad un'altra persona, accertarsi che le istruzioni per l'utilizzo siano consegnate all'utente destinatario in modo che possa essere informato sul funzionamento e sui messaggi di avvertenza ad esso riferiti.



**Tali avvertenze sono fornite per la vostra sicurezza e per quella altrui. Si prega di leggerle con attenzione prima di installare e utilizzare il macchinario.**

Questa macchina è stata progettata per essere utilizzata da adulti autorizzati. Accertarsi quindi che i bambini non le si avvicinino e che non la utilizzino come un giocattolo.

Questa macchina è destinata unicamente ad un uso professionale.

È pericoloso modificare o provare a modificare le caratteristiche di questa macchina.

Dopo l'installazione di questa macchina, accertarsi che non appoggi sul cavo di alimentazione.

Seguire le istruzioni fornite per l'utilizzo.

Questa macchina deve essere sistemata e utilizzata all'interno di un locale, al riparo da umidità e calore.

Deve essere illuminata a sufficienza per poter funzionare.

La macchina produce un livello sonoro inferiore a 75 dB(A), conforme alla norma EN ISO 3744.

La macchina deve essere utilizzata da una sola persona per volta (salvo prescrizioni contrarie).

Questa macchina è destinata al taglio del pane cotto e raffreddato.

**Questa macchina non è destinata ai seguenti materiali e tipi di pane:**

- pani raffermi;
- pane congelato, o parzialmente scongelato;
- prodotti non commestibili come legno, plastica e materiali simili;
- ogni alimento che non fa parte della categoria dei tipi di pane o delle torte.



**La macchina si può danneggiare con il taglio di pani o materiali non autorizzati.**



**Staccare sempre il cavo di alimentazione prima di procedere alla pulizia interna/esterna del macchinario e alle operazioni di manutenzione.**

Questo macchinario è pesante. Adottare tutte le precauzioni di sicurezza al momento della manutenzione.

## 4 CARATTERISTICHE TECNICHE

### 4.1 Caratteristiche tecniche

	VMP/VMA/VMS 800	VMP/VMA/VMS 1000
Altezza (mm)	1135	1135
Larghezza (mm)	790	990
Profondità (mm)	760	760
Lunghezza del canale d'ingresso (mm)	380	480
Larghezza del canale d'ingresso (mm)	340	340
Altezza del canale d'ingresso (mm)	16 (20)	16 (20)
Imballaggio (mm)	1250 x 1200 x 800	1250 x 1200 x 800
Peso netto (kg)	230	250
Peso NETTO + imballaggio (kg)	260	280
Potenza motore (kW)	0,75	0,75
Tipo di motore	Trifase	Trifase
Tipo di alimentazione	Monofase	Monofase
220v - 50Hz (A)	7	7
Capacità (giri/minuto)	Da 120 a 180(SELF) 240(PRO)	Da 120 a 180(SELF) 240(PRO)
Diametro della lama (mm)	420	420
Spessore della lama (mm)	3	3
Livello sonoro (dB)	<75	<75

Involucro inox	opzionale
Porta-sacchetti	opzionale
Sistema di mantenimento grandi pagnotte	opzionale
Colore speciale	opzionale

### 4.2 Dettaglio materiali a diretto contatto con la pasta

**Ripiano di alimentazione:** INOX 5WL 430

**Carter di griffa:** INOX 430

**Griffa:** INOX 430

**Lama:** TEFLON

**Ripiano d'uscita:** INOX 5WL 430

**Braccio di ritegno pane:** INOX 430

**Sistema di mantenimento grandi pagnotte (opzionale):** INOX 304

**Insacchettatrice:** INOX 430

### 5.1 Disimballo della macchina

Le macchine sono consegnate, franco fabbrica, su pallet, legate con cinghie, coperte con un cappuccio di plastica e protette con pannelli di cartone. Prima di tutto, occorre esaminare l'imballaggio e ogni danno dovuto al trasporto deve essere dichiarato direttamente all'addetto alla consegna.

- A. Togliere il cartone e il sacchetto d'imballaggio dalla macchina.
- B. Togliere le cinghie facendo particolare attenzione allo sgancio di queste ultime durante il taglio.
- C. Staccare la macchina dal pallet togliendo i listelli di legno che bloccano le ruote.
- D. Far scendere la macchina dal pallet. Accertarsi di essere almeno in due per questa operazione per ammortizzare al meglio il contatto con il terreno. Sugeriamo caldamente di utilizzare una rampa di carico.

**Dopo il disimballo della macchina, verificare che non abbia subito danni durante il trasporto. Segnalare ogni anomalia, riferendola sulla bolla fiscale del trasportatore.**

### 5.2 Posizionamento

Per ottenere performance eccellenti e affidabilità a lungo termine, scegliere una posizione:

Ben ventilata, al riparo dai raggi solari diretti e lontano da fonti di calore, con una superficie piana, robusta e priva di vibrazioni.

### 5.3 Collegamento elettrico

**IMPORTANTE:** Messa a terra obbligatoria.

Si consiglia di proteggere l'impianto con un fusibile e un salvavita.

L'impianto elettrico che alimenta la macchina deve essere protetto secondo quanto indicato qui di seguito:

- Nord America: Protezione 15 A;
- Resto del mondo: Protezione 16A.

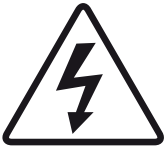
La vostra macchina deve necessariamente essere collegata ad una scatola di derivazione su di una linea dotata di salvavita da 300 mA.

Nota: Ogni problema derivante da un altro tipo di collegamento non sarà preso in considerazione ai fini della garanzia.

Prima di collegare la macchina alla rete e onde evitare una dismissione del motore all'avvio, è importante verificare la compatibilità della rete di alimentazione con le caratteristiche della macchina (vedere la relativa targa segnaletica).

Questo apparecchio è conforme alle Direttive Macchine 2006/42, 2006/95, 2004/108 e reca la marcatura CE che attesta detta conformità.

Si invita a prendere visione della segnaletica di sicurezza che figura sulla macchina:



Segnale che indica un rischio di folgorazione. Scollegare il cavo di alimentazione prima di qualsiasi intervento sulla macchina. Si trova nella parte posteriore della macchina e all'interno della macchina sul quadro elettrico (fig.8, n. 25).

Sul retro della porta del quadro elettrico si trova lo schema elettrico della macchina (fig. 8, n. 26).

#### **5.4 Messa in servizio**

Prima della messa in servizio, accertarsi che non vi siano oggetti estranei sulle parti in movimento della macchina.

Per l'utilizzo della macchina, fare riferimento al capitolo "Utilizzo".

#### **5.5 Pericolo**

In caso di pericolo per l'utente o per la macchina, utilizzare l'interruttore generale per interrompere l'alimentazione della macchina.

Estrarre la scheda della presa elettrica prima di ogni operazione di manutenzione o di assistenza. Indossare sempre i guanti durante le operazioni di manutenzione o pulizia nelle vicinanze della lama. Per la sostituzione della lama, rivolgersi al distributore autorizzato.

Indossare sempre guanti di protezione anti-taglio per la sostituzione della lama o per un'operazione nelle vicinanze della lama.

Ogni operazione di manutenzione o sostituzione delle parti deve essere effettuata da una persona qualificata.



Segnale che indica un rischio di taglio. Questo segnale si trova nella parte posteriore della macchina nelle vicinanze del cavo di alimentazione (fig. 8, n. 27) e all'interno della macchina sulla protezione della lama (fig. 1, n. 6).

---

## **6 ORGANO DI COMANDO E DI SICUREZZA**

---

### **6.1 Organo di comando**

La taglierina è dotata di un display tattile (fig. 9).

Se la vostra taglierina è in configurazione pro VMP – VMA lo schermo tattile è composto dai seguenti elementi:

1. Spessore di taglio
2. Numero di fette
3. Velocità di taglio
4. Scelta tra 4 modalità di taglio:
  - a. Tagliare tutto il pane,

- b. Tagliare un numero determinato di fette,
  - c. Tagliare metà del pane a fette,
  - d. Tagliare il pane in due,
5. Avviare il taglio
  6. Parametri avanzati. Questo pulsante permette di accedere alla modalità pulizia (n. 38) della taglierina e alle regolazioni Easymode (n. 42).
  7. Accesso a Easymode. Easymode è una configurazione dello schermo che vi consentirà di registrare 6 pulsanti di avvio rapidi (n. 40) che associano velocità e spessore di taglio. Per configurare questi pulsanti, premere su “parametri avanzati” (n. 33), quindi sul pulsante “regolazioni Easymode” (n. 42). Sarà quindi sufficiente selezionare uno spessore di taglio e una velocità per ciascuno dei 6 pulsanti (n. 43) premendo direttamente sui valori che desiderate modificare. Uscire dalla schermata per confermare le scelte.

Se la vostra taglierina è in configurazione self VMS lo schermo tattile è composto dai seguenti elementi:

8. Spessori di taglio
9. Istruzioni per il consumatore
10. Per accedere ai parametri della taglierina, mantenere il dito su uno degli spessori di taglio per 5 secondi. Avrete poi accesso a due pulsanti (n. 38 e n. 39).
11. Avvio della modalità pulizia. Una volta selezionata la modalità, vi sarà richiesto di introdurre il codice 0123 al fine di sbloccare la messa in funzione della pulizia.
12. Configurazione degli spessori di taglio. Da questa schermata è possibile definire (n. 44) lo spessore di taglio per ciascuno dei tre pulsanti.

## 6.2 Zona di lavoro

La zona di lavoro si trova davanti alla macchina (fig. 3 n. 18).

## 6.3 Organi di sicurezza

Questa macchina è dotata:

### **Di un interruttore di sicurezza magnetico codificato (fig.6, n. 19, 20)**

Composto da una calamita di sicurezza e da un sensore magnetico, che ferma la macchina nel caso in cui si dovesse aprire lo sportello anteriore (fig.1, n. 10).

### **Di un interruttore di sicurezza magnetico codificato (fig.6, n. 22)**

Composto da una calamita di sicurezza e da un sensore magnetico, che impedisce alla macchina di partire quando si apre il coperchio (fig. 1, n. 1).

### **Di una serratura di sicurezza meccanica (fig. 6, n. 21)**

Che impedisce che il coperchio (fig. 1, n. 1) si apra se la macchina è in funzione.



Attenzione a non avviare mai la taglierina se un elemento dell'involucro è smontato e consente l'accesso alla lama o al motore in rotazione.

Per l'utilizzo, le rotelle di freno provviste devono essere bloccate (fig. 1, n. 7).

**All'inizio della giornata, alimentare la macchina tramite l'interruttore generale (fig. 2, n. 11) accertandosi che il coperchio sia chiuso.**

### **Procedura di utilizzo versione pro VMP-VMA (fig. 4-5)**

- A. Aprire il coperchio.
- B. Depositare il pane sul ripiano di alimentazione.
- C. Fare attenzione a posizionare correttamente i pani nell'angolo a destra verso la parte anteriore della macchina. Se la macchina è dotata di una griffa manuale, serrare la griffa sul pane.
- D. Chiudere il coperchio.
- E. Scegliere lo spessore di taglio.
- F. Scegliere il tipo di affettatura. In modalità "numero delle fette", scegliere il numero di fette desiderato.
- G. Scegliere la velocità di taglio. In modo predefinito, è selezionata la velocità di taglio intermedia. (Le tre velocità di taglio sono definite in modo standard al momento della fabbricazione della macchina.
- H. Premere il pulsante verde per avviare il ciclo di taglio.
- I. Recuperare il pane sul ripiano di uscita (fig. 3 n. 13) e passarlo all'insacchettatrice (fig. 1 n. 3).

Il pulsante rosso consente di fermare un ciclo in corso.

Se la macchina è dotata di un mantenimento grandi pagnotte (opzionale) (fig.11, n°45), al momento del taglio delle forme di pane più grandi e piatte, questo sistema impedirà alle forme di sollevarsi al passaggio della lama. Questo sistema è automatico e funziona unicamente se la dimensione della pagnotta lo richiede.

### **Procedura di utilizzo versione self VMS (fig. 4-5)**

- A. Aprire il coperchio.
- B. Depositare il pane sul ripiano di alimentazione.
- C. Fare attenzione a posizionare correttamente i pani nell'angolo a destra verso la parte anteriore della macchina.
- D. Chiudere il coperchio.
- E. Scegliere lo spessore di taglio.
- I. Recuperare il pane sul ripiano di uscita (fig. 3 n. 13) e passarlo all'insacchettatrice (fig. 1 n. 3).



### **8.1 Quotidiana da parte di un utilizzatore addestrato**

- A. Verificare se occorre svuotare il cassetto raccogli briciole (NB: non dimenticare di chiudere lo sportello a chiave) (fig. 1 n. 8).
- B. Pulire i ripiani (fig. 3, n. 13, 15) con una spazzola.
- C. Pulire il vetro del coperchio (fig. 1, n. 1) mettendo il ripiano superiore (fig.10, n. 41) in posizione verticale e quindi il coperchio superiore in posizione pulizia (fig.10). Controllate che il ripiano superiore sia in posizione stabile.
- D. Utilizzare un panno asciutto per la pulizia interna.
- E. Per la manutenzione esterna, utilizzare un panno umido.
- F. Attivare la modalità pulizia:  
premere sull'icona "parametri avanzati" nell'angolo superiore destro.

### **8.2 Ogni 25.000 tagli e/o 1 volta l'anno almeno, da parte di un tecnico autorizzato**

- A. Staccare la presa della corrente (fig. 2, n. 12).
- B. Verificare lo stato della lama da taglio. (fig. 1, n. 2).
- C. Se si nota un deterioramento della qualità del taglio occorre procedere alla sostituzione della lama da taglio (riferimento JAC: 6110029 (o AF.6110029 in caso di cambio) del catalogo delle parti di ricambio JAC).
- D. Se è da cambiare, sostituirla nel rispetto della procedura di sostituzione della lama da taglio (fig. 7).
- E. Pulire con una spazzola e aspirare l'interno della macchina.

Verificare attentamente che il tecnico autorizzato registri l'intervento sul libretto di manutenzione al fine di mantenere la garanzia di 5 anni.

### **8.3 Sostituzione della lama (da parte di un agente autorizzato)**

(fig. 7)

Far sempre attenzione ad indossare guanti di protezione anti-taglio (Norma EN 388: 2003 indice B=5) e scarpe di sicurezza al momento della sostituzione della lama o di un'operazione vicino alle lame. Dopo essersi accertati che la presa della macchina (fig. 2, n. 12) sia ben scollegata dalla corrente: Aprire lo sportello (fig. 1, n. 10) con un chiavistello (fig. 1 n. 9). Estrarre il cassetto raccogli briciole (fig.1, n. 8).

Sostituire la lama:

- A. Svitare le due chiavi situate sul lato sinistro della macchina (fig.7 n. 23).
- B. Togliere la protezione della lama (fig.1 n. 6) servendosi delle 6 viti ad esagono.
- C. Svitare il dado che mantiene la lama (fig. 7 n. 24) con le due chiavi fornite (fig. 7 n. 23)
- D. Estrarre la protezione e sostituire la lama avendo cura di posizionarla correttamente nelle fenditure apposite. Reinserire la protezione.
- E. Avvitare e serrare il nuovo dado in dotazione con la nuova lama per bloccarla, servendosi delle chiavi in dotazione. È importante montare il nuovo dado per garantire un serraggio ottimale.

Riposizionare il cassetto raccogli briciole e chiudere lo sportello.

Collegare la macchina alla rete elettrica, la macchina è pronta.

Verificare attentamente che il tecnico autorizzato registri l'intervento sul libretto di manutenzione al fine di mantenere la garanzia di 5 anni.

Notare che la lama è riciclabile, dietro parere di JAC, contattare l'agente autorizzato per maggiori informazioni.

## **9 COMPONENTI DI CONSUMO**

Al momento dell'ordine di parti di ricambio, verificare con l'agente autorizzato di quale parte si tratta in base al catalogo delle parti di ricambio emesso dal fabbricante.

Precisare sempre il codice della macchina indicato sulla targa segnaletica.

L'agente effettua gli ordini presso JAC.

### **9.1 Elenco dei COMPONENTI DI CONSUMO**







<b>CODICE ARTICOLO</b>	<b>VERSIONE</b>	<b>MODELLO</b>
5740214	RUOTA PLASTICA D.18x7	TUTTI
BVMPT012	PATTINO DI SCORRIMENTO	TUTTI
6110029	LAMA CIRCOLARE D. 420 SPES. 3MM	TUTTI
7240043-V800	CINGHIA GUIDA LINEARE T5	800
7240043-V1000	CINGHIA GUIDA LINEARE T5	1000
MP00304	STRISCIA IN SCHIUMA 10x2	TUTTI
BVMPA005	LAMELLA MOLLA	TUTTI
BVMPT005	RULLO POM	TUTTI
BVMPT003	GUIDA GRIFFA 800	800
BVMPT004	GUIDA GRIFFA 1000	1000
W008709	PATTINO IN FELTRO H.9MM CON VITE D.24MM	GRIFFA MANUALE
W006853	SISTEMA FLESSIBILE DELLA SPAZZOLA MINI (FBL)	TUTTI
BVMPA006	SPAZZOLA DI PASSAGGIO GRIFFA 800	800
BVMPA007	SPAZZOLA DI PASSAGGIO GRIFFA 1000	1000
6310081	PANNELLO LED	VMS

<b>Problema</b>	<b>Verifica</b>
<b>Lo schermo non si accende</b>	Collegare la macchina con un cavo (fig.2 n°12)
	Scollegare l'interruttore principale (fig. 2, n. 11)
	Chiudere il coperchio
	Chiudere lo sportello.
<b>La macchina funziona, ma le forme di pane sono danneggiate o tagliate in modo irregolare.</b>	Verificare se occorre sostituire la lama (fig. 7)
	Lasciar raffreddare la forma di pane per alcune ore
	Introdurre una forma di dimensioni accettate.
	Tagliare il pane a una velocità inferiore

**ATTENZIONE**: La macchina deve obbligatoriamente essere messa fuori tensione per ogni intervento.



**Se il problema persiste, contattare il proprio tecnico.**

Lampeggiamento o codice visualizzato a video	Descrizione del problema	Intervento
<p><b>1</b></p> 	<p>Coperchio o sportello aperti</p>	<p>Chiudere lo sportello, raccogli-briciole e/o il coperchio superiore e/o pulire la serratura.</p>
<p><b>2 SAFETY MODULE</b></p>  <p><b>Power OFF 30 sec.</b></p>	<p>Anomalia circuito elettrico</p>	<p>Spegnere la macchina con l'interruttore principale (fig.2 n. 12) e riaccenderla dopo 30 secondi. Se il problema persiste, contattare il proprio tecnico.</p>
<p><b>3 VARIATOR</b></p>  <p><b>Power OFF 30 sec.</b></p>	<p>Anomalia variatore</p>	<p>Spegnere la macchina con l'interruttore principale (fig.2 n. 12) e riaccenderla dopo 30 secondi. Se il problema persiste, contattare il proprio tecnico.</p>
<p><b>4</b></p> 	<p>Anomalia griffa</p>	<p>Accertarsi che nessun oggetto o gomito di polvere ingombri la griffa di presa del pane.</p>
<p><b>5</b></p> 	<p>Oggetto davanti al sensore del canale di taglio</p>	<p>Eliminare ogni oggetto presente in prossimità del canale di passaggio della lama e posizionare il pane in basso a destra del ripiano di alimentazione.</p>
<p><b>6</b></p> 	<p>Anomalia di linea Tempo di arretramento del carrello superato</p>	<p>Verificare che il passaggio del carrello sia libero.</p>



Se il problema persiste, contattare il proprio tecnico.

**12 ELENCO DEI COMPONENTI INDICATI NELLE FIGURE**

<b>Figura</b>	<b>Numero</b>	<b>Nome</b>
1	1	Coperchio superiore
	2	Lama
	3	Insacchettatrice
	4	Display
	5	Porta sacchetti (opzionale)
	6	Protezione della lama
	7	Rotelle frenanti
	8	Cassetto raccogli-briciole
	9	Serratura sportello anteriore
	10	Porta anteriore
2	11	Interruttore principale
	12	Cavo di raccordo
3	13	Ripiano d'uscita
	14	Braccio di ritegno pane
	15	Ripiano di alimentazione
	16	Griffa manuale
	17	Gancio automatico
	18	Zona di lavoro
6	19	Sensore di sicurezza
	20	Calamita di sicurezza
	21	Chiusura meccanica
	22	Sensore di sicurezza
7	23	Chiavi per lo smontaggio della lama
	24	Dado della lama
8	25	Adesivo rischio di folgorazione
	26	Schema elettrico
	27	Adesivo rischio di taglio
9	28	Spessore di taglio
	29	Numero di fette
	30	Velocità di taglio
	31	Scelta tra 4 modalità di taglio
	32	Avviare il taglio
	33	Parametri avanzati
	34	Accesso a Easymode
	35	Spessori di taglio
	36	Istruzioni per il consumatore
	37	Accesso ai parametri
	38	Avvio della modalità pulizia
	39	Configurazione degli spessori di taglio
	40	Pulsanti di avvio rapido Easymode
10	41	Ripiano superiore

9	42	Regolazioni Easymode
	43	Pulsanti di regolazioni Easymode
11	44	Pulsanti di regolazioni spessori self service
	45	Mantenimento grandi pagnotte

1	قبل التشغيل .....	104
2	الضمان .....	104
3	تنبيهات .....	104
4	المواصفات الفنية .....	105
4.1	المواصفات الفنية .....	105
4.2	تفاصيل الخامات الملامسة بشكل مباشر للعجين .....	106
5	التركيب والتشغيل .....	107
5.1	فك تغليف الآلة .....	107
5.2	الموضع .....	107
5.3	التوصيل الكهربائي .....	107
5.4	التشغيل .....	108
5.5	خطر .....	108
6	أضرار التحكم والسلامة .....	108
6.1	أضرار التحكم .....	108
6.2	منطقة عمل .....	109
6.3	أجهزة الأمان .....	109
7	الاستخدام .....	109
8	الصيانة .....	111
8.1	يومية بواسطة مستخدم مُدرب .....	111
8.2	الأقل كل عام بواسطة وكيل معتمد .....	كل 25,000 مرة تقطيع للخبز و/ أو مرة واحدة على 111
8.3	تغيير الشفرة (بواسطة وكيل معتمد) .....	111
9	قطع المستهلكات .....	111
9.1	قائمة قطع المستهلكات .....	112
10	الأحداث العارضة أثناء التشغيل .....	113
11	رموز الخطأ .....	114
12	قائمة بالمكونات الموجودة في الأشكال .....	115

## 1 قبل التشغيل

نشكركم لاختياركم حلول JAC. تأكد من قراءة دليل الاستخدام هذا قبل تركيب وتشغيل هذه الآلة. يمكنك هكذا أن تحمي نفسك وتتجنب أن تتلف الآلة.

يشير هذا الدليل إلى أشكال مختلفة من أجل تسهيل فهم التعليمات. هذه الأشكال موجودة في نهاية الدليل. يُرجى الرجوع إليها ما إن ترى الرموز التالية (شكل كذا، رقم كذا).

من أجل أن تكون راضيًا تمامًا عن أداء هذه الآلة خلال السنوات القادمة، ندعوك إلى الاطلاع على النصائح التالية:

- استعن بوكيل معتمد من أجل التركيب والتشغيل والمتابعة.

- من أجل الاستفادة من الضمان ومدته 5 سنوات (انظر الشروط المذكورة بعد)، قم بواسطة الموزع، باستكمال دفتر الصيانة أثناء تركيب الآلة. يوجد دفتر الصيانة في نهاية هذا الدليل.

## 2 الضمان



تقدم شركة JAC ضمانًا على كل منتجاتها مدته 5 سنوات.

يسري هذا الضمان على كل قطع الآلة، بما فيها القطع الإلكترونية، دون قطع المستهلكات. يسري الضمان من تاريخ تركيب

بحسب الشروط المقيدة التالية:

- تم شراء المعدة من التوكيل المعتمد؛
- تم التركيب بمعرفة وكيل معتمد؛
- استخدام المعدة وفقًا لتعليمات دليل الاستخدام وفي الغرض التي صُنعت من أجل؛
- يتم صيانة المعدة يوميًا وفقًا لإرشادات دليل الاستخدام؛
- يتابع الصيانة الوكيل المعتمد وفقًا لشروط الصيانة، مع زيارة متابعة مرة في العام، على الأقل (الصيانة على حساب المستخدم)؛
- الاستخدام الحصري لقطع الغيار الأصلية من JAC.



إذا لم يكن يوجد صيانة من وكيل معتمد و/أو أن دفتر الصيانة غير مكتمل بشكل صحيح، تقتصر فترة الضمان على عام واحد

علمًا بأن الضمان لا يشمل:

- استبدال قطع المستهلكات (فقرة 9)؛
- قطع الغيار التي لم يقر قسم الخدمة الفنية بأنها تالفة؛
- المشاكل الناجمة عن الاستخدام غير السليم للمعدة؛
- المشاكل الناجمة عن تركيب لم يتم بمعرفة وكيل معتمد؛
- قطع الغيار أو المشاكل الناجمة عن تلف أثناء النقل أو المناولة غير المناسبة.

ليس من شأن الإصلاح و/أو الاستبدال لقطع الغيار التالفة الذي يتم خلال مدة الضمان أن يمدد هذا الضمان.

## 3 تنبيهات

من المهم جدًا حفظ دليل الاستخدام هذا مع الجهاز للاطلاع عليه في المستقبل. إذا كان سيتم بيع أو نقل هذا الجهاز إلى شخص آخر، تأكد أن يتم إعطاء دليل الاستخدام هذا بحيث يستطيع المستخدم معرفة تشغيله والتنبيهات المتعلقة به.

تم إعطاء هذه التنبيهات حرصًا على سلامتك وعلى سلامة الآخرين. يُرجى قراءتها بانتباه قبل تركيب واستخدام الجهاز.





تم تصميم هذه الآلة لكي يستخدمها أشخاص بالغين مسموح لهم باستخدامها. يُرجى ألا يلمسها الأطفال أو أن يستخدموها كلعبة.

هذه الآلة مخصصة حصريًا للاستخدام المهني.

من الخطر تعديل أو محاولة تعديل مواصفات هذه الآلة.

بعد تركيب هذه الآلة، تأكد أنها لا تستند على كابل الكهرباء.

اتبع التعليمات المعطاة من أجل الاستخدام.

يجب تخزين واستخدام هذه الآلة في الداخل، بعيدًا عن الرطوبة والحرارة.

يجب أن يكون هناك إضاءة كافية لهذه الآلة للقيام بالعمل.

المستوى الصوتي لهذه الآلة أقل من 75 ديسيبل وفقًا للمعيار EN ISO 3744.

يجب أن يستخدم هذه الآلة شخص واحد في الوقت الواحد (ما لم يوجد تعليمات مخالفة).

هذه الآلة مخصصة لتقطيع الخبز الناضج والمعتدل الحرارة.

هذه الآلة غير مخصصة لأنواع الخبز والخامات التالية:

- الخبز البانت؛
- الخبز المجمد، أو تم إزالة تجميده جزئيًا؛
- منتجات غير غذائية مثل الخشب والبلاستيك والخامات الشبيهة؛
- أي طعام لا ينتمي لفئة الخبز أو الكعك.

يمكن أن تتلف الآلة أثناء قطع الخبز أو الخامات غير المصرح بها.

افصل دائمًا مأخذ التيار قبل القيام بالتنظيف الداخلي/الخارجي للجهاز وقبل عمليات الصيانة.

هذا الجهاز ثقيل الوزن. اتخذ كل احتياطات الأمان أثناء مناولته.



## 4 المواصفات الفنية

### 4.1 المواصفات الفنية

1000VMP/VMA/VMS	800VMP/VMA/VMS	
1135	1135	الارتفاع (مم)
990	790	العرض (مم)
760	760	العمق (مم)
480	380	عرض قناة الإدخال (مم)
340	340	عرض قناة الإدخال (مم)
(20) 16	(20) 16	ارتفاع قناة الإدخال (مم)
800 × 1200 × 1250	800 × 1200 × 1250	الحزم (مم)
250	230	الوزن الصافي (كجم)
280	260	الوزن الصافي + عبوة التغليف (كجم)
0.75	0.75	قوة الموتر (كيلو واط)
ثلاثي الأطوار (3 فازة)	ثلاثي الأطوار (3 فازة)	نوع الموتر
أحادي الفازة	أحادي الفازة	نوع الإمداد بالكهرباء:
7	7	220 فولت - 50 هرتز (A)
120 إلى 240	120 إلى 240	السعة (لفة/دقيقة)

420	420	قُطر الشفرة (مم)
3	3	سُمك الشفرة (مم)
75 >	75 >	المستوى الصوتي (ديسيبل)

اختياري	هيكل من الفولاذ المقاوم للصدأ
اختياري	حامل أكياس
اختياري	نظام تثبيت الفطائر
اختياري	لون خاص

## 4.2 تفاصيل الخامات الملامسة بشكل مباشر للعجين

- منضدة إدخال: INOX 5WL 430
- حوض مخلبي: فولاذ مقاوم للصدأ 430
- مخلب: فولاذ مقاوم للصدأ 430
- شفرة: التافلون
- منضدة إخراج: INOX 5WL 430
- ذراع حجز الخبز: فولاذ مقاوم للصدأ 430
- نظام تثبيت الفطائر (اختياري): فولاذ مقاوم للصدأ 304
- جهاز التكييس: فولاذ مقاوم للصدأ 430

### 5.1 فك تغليف الآلة

تُباع الآلات، عند خروجها من ورشنا، على ألواح، ومربوطة بأشرطة تحت غطاء بلاستيكي ومحمية بورق الكرتون. قبل القيام بأي شيء، يجب فحص العبوة وإبلاغ شركة التوصيل مباشرة بأي تلف ناتج عن النقل.

A. اسحب الكرتونة وكذلك كيس تغليف الآلة.

B. انزع الأشرطة مع الانتباه بشكل خاص ارتخاء هذه الأخيرة أثناء قطعها.

C. أفضل الجهاز من على الألواح بأن تنزع الشرائح الخشبية التي تعرقل حركة العجلات.

D. أنزل الآلة من على اللوح. أحرص على أن يقوم شخصان على الأقل بهذا الأمر من أجل تخفيف التلامس مع الأرض بشكل أفضل. نحن ننصحك بشدة باستخدام مزلفة التحميل.

بعد فك تغليف الآلة، تحقق أنها لم تتعرض للتلف أثناء النقل. وأبلغنا بأي عطب بكتابته على إذن تسليم شركة النقل.

### 5.2 الموضع

للحصول على أداء ممتاز وفعالية على المدى الطويل، اختر موضعًا:

جيد التهوية، وبعيدًا عن أشعة الشمس المباشرة وبعيدًا عن مصادر الحرارة مع سطح مستوٍ وقوي وخالي من الاهتزازات.

### 5.3 التوصيل الكهربائي

**هام:** توصيل الطرف الأرضي إلزامي.

يُنصح بحماية التمديدات الكهربائية بمنصهر وقاطع تيار تفاضلي.

يجب حماية التمديدات الكهربائية التي تُغذي الآلة كما هو مُبين أدناه:

- أمريكا الشمالية: حماية 15 أمبير؛

بقية دول العالم: حماية 16 أمبير.

يجب توصيل الآلة على غلبة التفريغ على خط مجهز بقاطع تيار تفاضلي 300 ملي أمبير.

ملحوظة: أي مشكلة ناجمة عن التوصيل بشكل آخر لن يشملها الضمان.

قبل توصيل الآلة على شبكة الكهرباء ومن أجل تجنب وقف تشغيل الموتور عند توصيله بالكهرباء، من المهم التحقق من توافق شبكة الكهرباء مع مواصفات الآلة (انظر لوحة البيانات لهذه الآلة).

يتوافق هذا الجهاز مع التعليمات الخاصة بالآلات 42/2006 و 95/2006 و 108/2004 ويحمل علامة CE التي تشهد بهذا التوافق.

يرجى الاطلاع على الصور التوضيحية المتعلقة بالسلامة الموجودة على الآلة:

صورة توضيحية تُشير إلى خطر الصعق بالكهرباء. يُرجى فصل الكهرباء عن الآلة قبل أي إصلاح لها. سوف تجد هذه الصورة التوضيحية خلف الآلة وداخل الآلة على الصندوق الكهربائي (fig.8, n°25).



سوف تجد الرسم التخطيطي الكهربائي للآلة على ظهر باب الصندوق الكهربائي (fig.8, n°26).

## 5.4 التشغيل

قبل التشغيل، تأكد من عدم وجود أي شيء دخيل على الأجزاء المتحركة للألة.

لاستخدام الألة، راجع فصل "الاستخدام".

## 5.5 خطر

في حالة وجود خطر على المستخدم أو على الألة، استخدم مفتاح القطع العمومي لفصل التيار الكهربائي عن الألة.

اسحب القابس من مأخذ التيار قبل القيام بأية عملية صيانة أو فحص. ارتدي قفازات حماية عند إجراء أية عملية صيانة أو تنظيف بالقرب من الشفرة. لتغيير الشفرة، اطلب من الموزع المعتمد أن يقوم هو بالعملية.

أحرص على ارتداء قفازات حماية من الجروح أثناء استبدال الشفرة أو أثناء القيام بعملية قريبة من الشفرة.

أي عملية صيانة أو استبدال قطعة غيار يجب أن تتم بواسطة شخص مؤهل.



صورة توضيحية تشير إلى خطر حدوث جرح. سوف تجد هذه الصورة التوضيحية خلف الألة على مقربة من كابل الكهرباء (fig.8, n°27) وداخل الألة عن حماية الشفرة (fig.1, n°6).

## 6 أضرار التحكم والسلامة

### 6.1 أضرار التحكم

القطاعة مزودة بشاشة تعمل باللمس (fig.9).

إذا كانت القطاعة بتهيئة pro VMP – VMA فإن الشاشة التي تعمل باللمس تتكون من العناصر التالية:

1. سُمك الشرائح
2. عدد الشرائح
3. سرعة القطع
4. الاختيار ما بين 4 أنواع من القطع:
  - a. تقطيع كل الرغيف،
  - b. تقطيع عدد من الشرائح،
  - c. تقطيع نصف الرغيف لشرائح،
  - d. تقطيع الرغيف إلى نصفين،
5. بدء تشغيل القطع
6. معايير متقدمة. يتيح لك هذا الزر الدخول إلى وضع تنظيف (رقم 38) القطاعة وضبط Easymode (رقم 42).
7. الدخول إلى Easymode. Easymode هو ضبط الشاشة الذي يتيح لك تسجيل 6 أضرار للبدء السريع (رقم 40) التي تجمع ما بين سرعة القطع وسُمك القطع. لضبط هذه الأضرار، اضغط على الزر "معايير متقدمة" (رقم 33)، وبعد ذلك على الزر "ضبط Easymode" (رقم 42). يكفي بعد ذلك اختيار سُمك القطع وسرعة لكل واحد من الأضرار الـ 6 (رقم 43) وذلك بالضغط مباشرة على القيم التي تريد تعديلها. اخرج من الشاشة لتأكيد اختياراتك.

إذا كانت القطاعة بتهيئة self VMS فإن الشاشة التي تعمل باللمس تتكون من العناصر التالية:

8. سُمك القطع
9. تعليمات للمستهلك
10. للدخول إلى معايير ضبط القطاعة، تثبيث الإصبع على أحد درجات سُمك القطع لمدة 5 ثوانٍ. ثم يمكنك الوصول بعد ذلك إلى زررين (رقمي 38 و 39).

11. تشغيل وضع التنظيف. بمجرد اختيار الوضع، سيطلب منك إدخال الكود 0123 من أجل فك قفل وضع التنظيف.  
12. ضبط سُمك القطع. من خلال هذه الشاشة يمكنك ضبط (رقم 44) سُمك الشرائح لكل زر من هذه الأزرار الثلاثة.

## 6.2 منطقة عمل

توجد منطقة العمل أمام الآلة (fig.3 n°18).

## 6.3 أجهزة الأمان

هذه الآلة مجهزة بـ:

مفتاح أمان ميكانيكي مغناطيسي مُشفر (fig.6, n°19, 20) يتكون من مغناطيس أمان وحساس مغناطيسي، الذي يوقف الآلة عندما يتم فتح الباب الأمامي (fig.1, n°10).

مفتاح أمان ميكانيكي مغناطيسي مُشفر (fig.6, n°22) يتكون من مغناطيس أمان وحساس مغناطيسي، الذي يمنع الآلة من العمل عندما يكون الغطاء مفتوحًا (fig.1, n°1).

قفل أمان ميكانيكي (fig.6, n°21) والذي يمنع الغطاء (fig.1, n°1) من الفتح عندما تعمل الآلة.

كن حذرًا ولا تقم بتشغيل القطاعة إذا كان جزء من الهيكل مفكوكًا ويتيح الوصول إلى الشفرة أو إلى الموتور وهو يدور.



## 7 الاستخدام

من أجل الاستعمال، يجب قفل العجلات الصغيرة المزودة بفرملة (fig.1, n°7).

في بداية اليوم، وصل الآلة بالكهرباء باستخدام مفتاح القطع العمومي (fig.2, n°11) مع التأكد أن الغطاء مغلقًا.

### إجراء استخدام النسخة (fig.4-5) pro VMP-VMA

- افتح الغطاء.
- ضع الخبز على منضدة الإدخال.
- انتبه كي تضع الخبز جيدًا في الركن الأيمن نحو مقدمة الآلة. إذا كانت الآلة مزودة بمخلب يدوي، احرص على غرس المخلب جيدًا في الخبز.
- أغلق الغطاء.
- اختر سُمك الشريحة.
- اختر نوع التقطيع لشرائح. في وضع "عدد الشرائح"، اختر عدد الشرائح المطلوب.
- اختر سرعة التقطيع. بشكل افتراضي، السرعة المختارة هي سرعة التقطيع المتوسطة. (سرعات التقطيع الثلاث محددة بطريقة قياسية أثناء تصنيع الآلة).
- اضغط على الزر الأخضر لبدء الدورة التقطيع لشرائح.
- استعد الخبز من على منضدة الإخراج (fig.3, n°13) وعبئه في أكياس على جهاز التكييس (fig.1 n°3).

ينتح الزر الأحمر وقف دورة العمل الجارية.

إذا كانت الآلة مزودة بنظام تثبيت الفطائر (اختياري) (fig.11, n°45)، أثناء تقطيع الخبز الكبير والمسطح، يمنع هذا النظام الخبز من الارتفاع أثناء مرور الشفرة. هذا النظام تلقائي ويعمل فقط إذا كان حجم الخبز يستلزم ذلك.

إجراء استخدام النسخة (fig.4-5) self service VMS

A. افتح الغطاء.

B. ضع الخبز على منضدة الإدخال.

C. انتبه كي تضع الخبز جيدا في الركن الأيمن نحو مقدمة الالة.

D. أغلق الغطاء.

و اختر سُمك الشريحة.

ط. استعد الخبز من على منضدة الإخراج (fig.3, n°13) وعبئه في أكياس على جهاز التكييس (fig.1 n°3).

8.1 يومية بواسطة مستخدم مُدرب

- A. تأكد إذا كان يجب تفريغ وعاء الفتات (ملحوظة: لا تنس قفل الباب بالمفتاح) (fig.1, n°8).
- B. قم بتنظيف المناضد (fig.3, n°13, 15) باستخدام فرشاة.
- C. قم بتنظيف زجاج الغطاء (fig.1, n°1) بأن تضع اللوح العلوي (fig.10, n°41) في وضع رأسي وبعد ذلك الغطاء العلوي في وضع التنظيف (fig.10). احرص على أن يكون اللوح العلوي ثابتاً.
- D. استخدم قطعة قماش جافة للتنظيف من الداخل.
- E. بالنسبة للعناية الخارجية، استخدم قطعة قماش رطبة.
- F. تشغيل وضع التنظيف:  
اضغط على الرمز "معايير متقدمة" في الركن العلوي الأيمن.

8.2 كل 25,000 مرة تقطيع للخبز و/ أو مرة واحدة على الأقل كل عام بواسطة وكيل معتمد

- A. اسحب القابس من مقيس الكهرباء (fig.2, n°12).
- B. تحقق من حالة شفرة القطع (fig.1, n°2).
- C. إذا لاحظت انخفاض جودة التقطع، يجب القيام باستبدال شفرة التقطع (الرقم المسلسل لدى شركة JAC: 6110029 أو AF.6110029 في حالة الاستبدال) من كتالوج قطع الغيار (JAC).
- D. إذا كان لا بد من تغييرها، استبدل الشفرة وفقاً لإجراء تغيير شفرة القطع (fig.7).
- E. قم بالتنظيف باستخدام فرشاة واشفط داخل الآلة.

تأكد من أن الوكيل المعتمد يقوم بتسجيل زيارته في دفتر الصيانة من أجل الحفاظ على ضمان الـ 5 سنوات.

8.3 تغيير الشفرة (بواسطة وكيل معتمد)

- (fig.7))  
احرص دائماً على ارتداء قفازات حماية من الجروح (معياري EN 388: 2003 مؤشر B=5) وأحذية أمان أثناء استبدال الشفرة أو أثناء عملية قريبة من الشفرات.  
بعد التأكد أن قابس الآلة (fig.2, n°12) مفصول جيداً عن التيار الكهربائي:  
افتح الباب (fig.1 n°10) باستخدام القفل (fig.1 n°9).  
اسحب وعاء الفتات (fig.1, n°8).

استبدل الشفرة:

- أ. قم بفك المفاتيح الموجودين على الجانب الأيسر للآلة (fig.7, n°23).
- ب. اسحب واقي الشفرة (fig.1, n°6) مفتاح سداسي مجوف.
- ج. قم بفك الصامولة التي تثبت الشفرة (fig.7, n°24) باستخدام المفاتيح المباعين مع الآلة (fig.7, n°23).
- د. اسحب السندة واستبدل الشفرة مع الحرص على وضعها جيداً في دبابيس الاستقطاب. أعد وضع السندة.
- هـ. اربط وشد الصامولة الجديدة المبيعة مع الشفرة الجديدة من أجل تثبيت الشفرة، باستخدام المفاتيح المبيعة مع الآلة. من المهم وضع الصامولة الجديدة من أجل ضمان أفضل شد.

أعد وضع وعاء الفتات وأغلق الباب.

قم بتوصيل الآلة بالتيار الكهربائي، فتكون الآلة جاهزة.

تأكد من أن الوكيل المعتمد يقوم بتسجيل زيارته في دفتر الصيانة من أجل الحفاظ على ضمان الـ 5 سنوات.

برجاء ملاحظة أن الشفرة قابلة لإعادة التدوير وفقاً لتحليل شركة JAC، اتصل بالوكيل المعتمد من أجل مزيد من المعلومات.

9 قطع المستهلكات

أثناء طلب قطعة غيار، تأكد مع الوكيل المعتمد بشأن القطعة المطلوبة على أساس كتالوج قطع الغيار الذي أصدره الصانع. حدد دائماً رقم الآلة كما هو مبين على لوحة البيانات.

## 9.1 قائمة قطع المستهلكات

رمز الصنف	الاسم	الموديل
5740214	عجلة بلاستيكية قطر 18 × 7	الكل
BVMPT012	نعل الانزلاق	الكل
6110029	شفرة دائرية قطر 420 مم سُمك 3 مم	الكل
V800-7240043	سير توجيه خطي T5	800
V1000-7240043	سير توجيه خطي T5	1000
MP00304	شريط فلين 10 × 2	الكل
BVMPA005	شفرة نابض	الكل
BVMPT005	عجلة من البولي اوكسي ميثيلين	الكل
?	فلين ذراع احتجاز الشريحة	الكل
BVMPT003	دليل مخلب 800	800
BVMPT004	دليل مخلب 1000	1000
W008709	نعل لباد ارتفاع 9 مم مع برغي قطر 24 مم	مخلب يدوي
W006853	نظام مرن للفرشاة الصغيرة (FBL)	الكل
BVMPA006	فرشاة مرور انتقال المخلب 800	800
BVMPA007	فرشاة مرور انتقال المخلب 1000	1000
6310081	شريط ليد	VMS









التحقق	المشكلة
قم بتوصيل الآلة باستخدام الكابل (fig.2, n°12)	الشاشة لا تعمل
شغل مفتاح قطع التيار الرئيسي (fig.2, n°11)	
أغلق الغطاء	
أغلق الباب	
تحقق إذا كان يجب استبدال الشفرة (fig.7)	الآلة تعمل، لكن الخبز تالف أو مُقطع بطريقة غير متساوية
اترك الخبز يبرد لعدة ساعات	
ضع الخبز بالمقاسات المقبولة	
قم بتقطيع الخبز على سرعة أقل	

**انتبه:** قبل القيام بأية إصلاحات، يجب فصل التيار عن الآلة.



إذا استمرت المشكلة بعد ذلك، يرجى الاتصال بالفني.

التصرف	وصف المشكلة	وميض أو الرمز المعروض على الشاشة
أغلق باب وعاء الفتات أو الغطاء العلوي، أو كلاهما و/ أو نظف القفل	الغطاء أو الباب مفتوح	1 
برجاء إيقاف الآلة باستخدام زر قطع التيار الرئيسي ( fig.2, n°12) وإعادة تشغيلها بعد مرور 30 ثانية. إذا استمرت المشكلة بعد ذلك، يرجى الاتصال بالفني.	عطل في الدائرة الكهربائية	2 SAFETY MODULE Power OFF 30 sec. 
برجاء إيقاف الآلة باستخدام زر قطع التيار الرئيسي ( fig.2, n°12) وإعادة تشغيلها بعد مرور 30 ثانية. إذا استمرت المشكلة بعد ذلك، يرجى الاتصال بالفني.	عطل المُعْغِر	3 VARIATOR Power OFF 30 sec. 
يُرجى التأكد أنه لا يوجد شيء أو أتربة تعيق خطاف إمساك الخبز.	عطل في الخطاف	4 
يُرجى نزع أي شيء موجود على مقربة من قناة مرور الشفرة، وضع الخبز في الأسفل على يمين منضدة الإدخال.	يوجد شيء أمام حساس قناة القطع	5 
تحقق أن ممر رجوع العربة خاليًا.	عطل خطي تجاوز مدة رجوع العربة	6 

إذا استمرت المشكلة بعد ذلك، يرجى الاتصال بالفني.



شكل	الرقم	الاسم
1	1	الغطاء العلوي
	2	شفرة
	3	جهاز التكييس
	4	شاشة
	5	حامل الأكياس (اختياري)
	6	واقى الشفرة
	7	عجلات صغيرة بفرملة
	8	وعاء فتات الخبز
	9	قفل الباب الأمامي
	10	باب أمامي
2	11	مفتاح قطع رئيسي
	12	كابل التوصيل
3	13	منضدة إخراج
	14	ذراع حجز الخبز
	15	منضدة إدخال
	16	مخلب يدوي
	17	مخلب آلي
	18	منطقة عمل
6	19	حساس أمان
	20	مغناطيس أمان
	21	قفل ميكانيكي
	22	حساس أمان
7	23	مفاتيح لفك الشفرة
	24	صامولة الشفرة
8	25	ملصق لخطر الصعق بالكهرباء
	26	رسم تخطيطي كهربائي
	27	ملصق خطر حدوث جرح
9	28	سُمك الشرائح
	29	عدد الشرائح
	30	سرعة القطع
	31	الاختيار ما بين 4 أنواع من القطع
	32	بدء تشغيل القطع
	33	معايير متقدمة
	34	الدخول إلى Easymode.
	35	سُمك القطع
	36	تعليمات للمستهلك
	37	الدخول إلى معايير الضبط
	38	تشغيل وضع التنظيف
	39	ضبط سُمك القطع
40	أزرار بدء التشغيل السريع Easymode	
10	41	اللوح العلوي

Easymode ضبط	42	9
Easymode أزرار ضبط	43	
self service أزرار ضبط سُمك الشرائح في	44	
تنبيت الفطائر	45	11

fig.1

fig.1

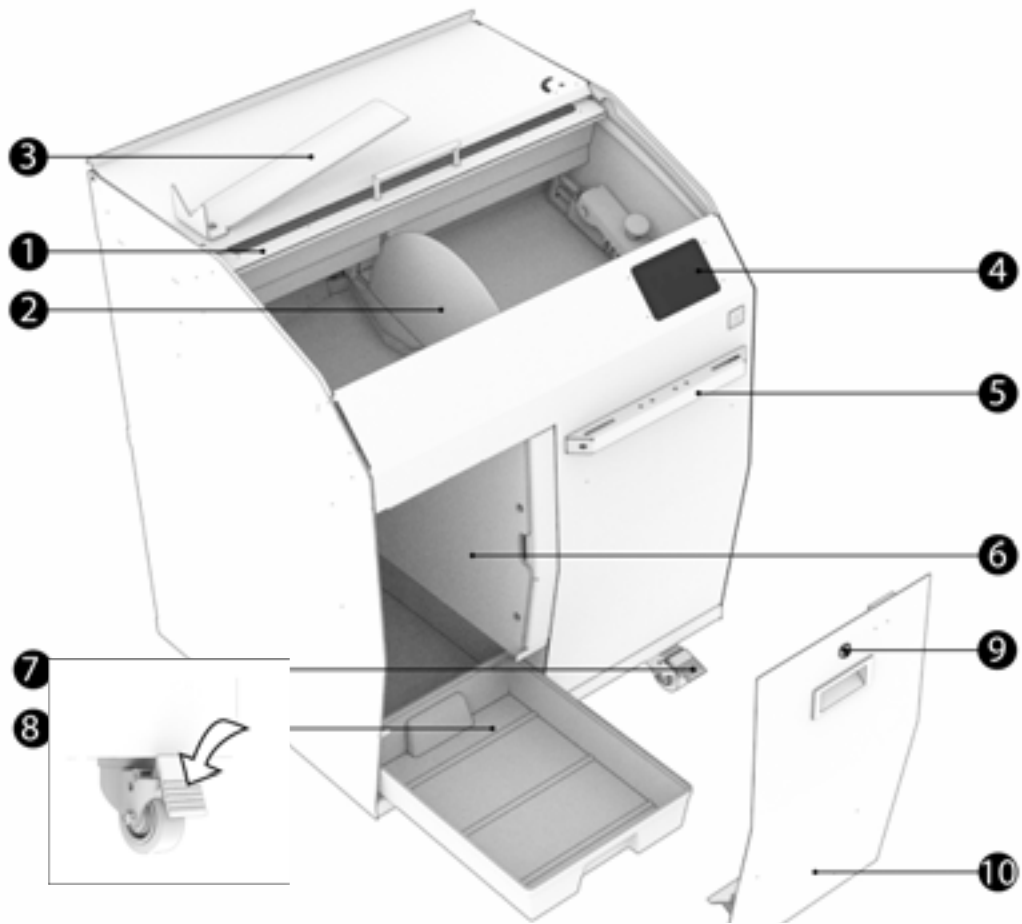


fig.2

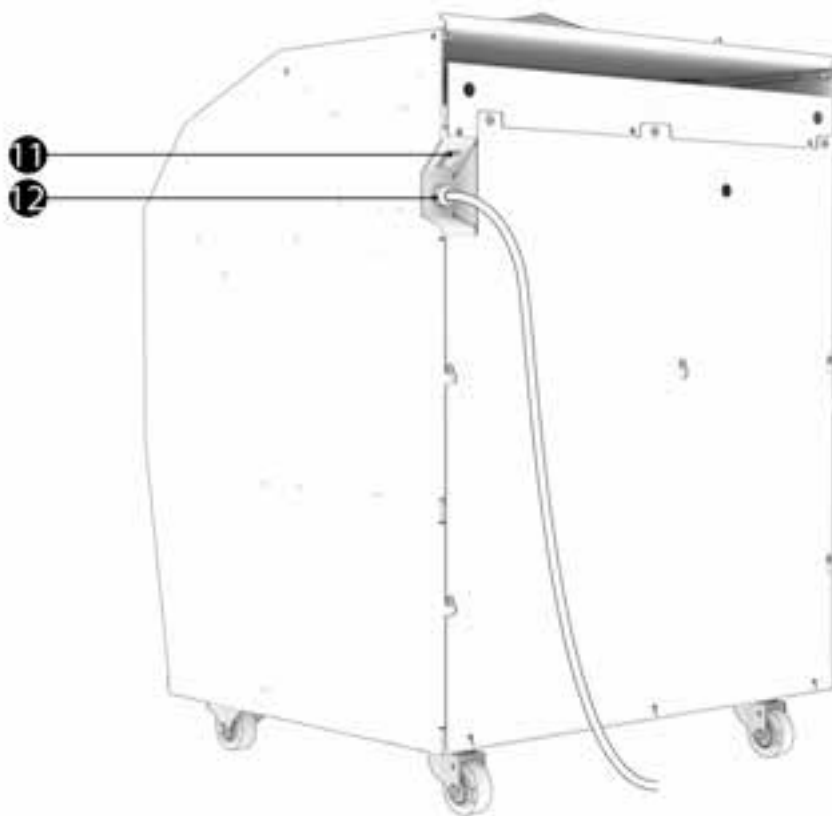


fig.3

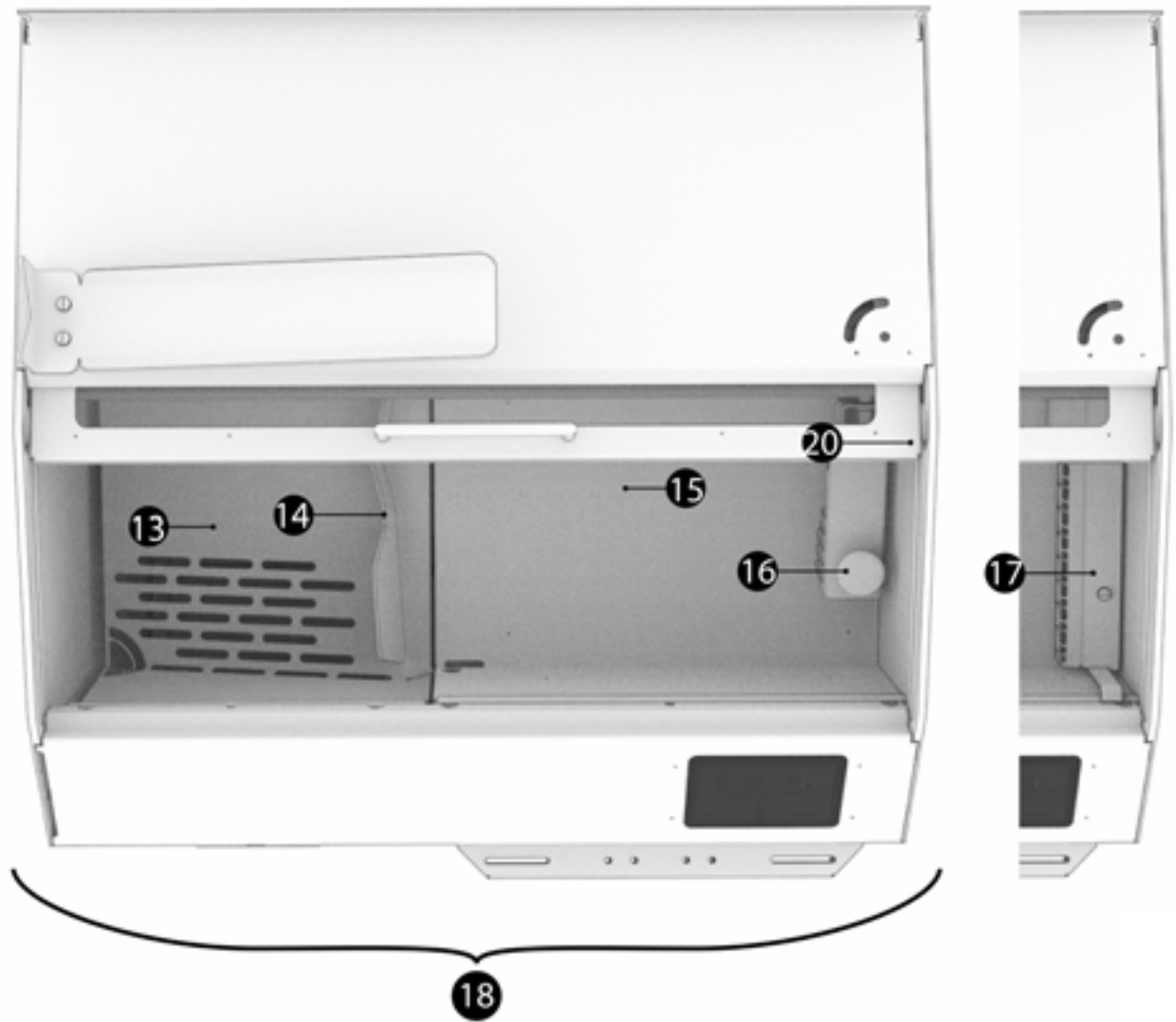


fig.4

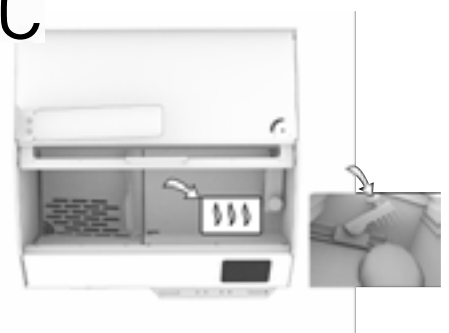
A



B



C

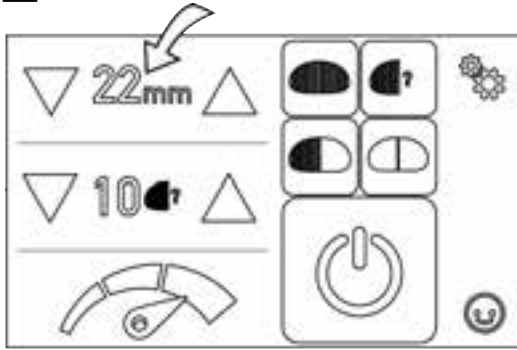


D

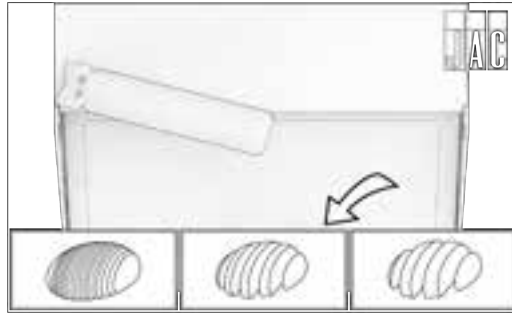


fig.5

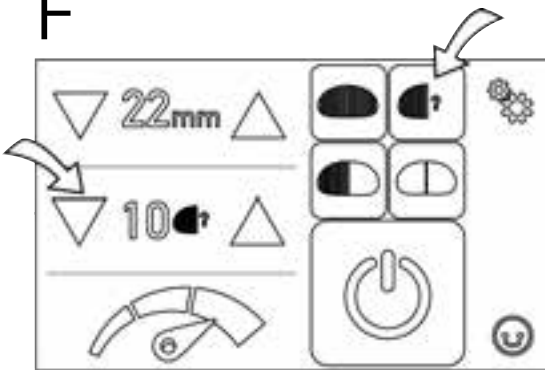
**E** PRO VMP - VMA



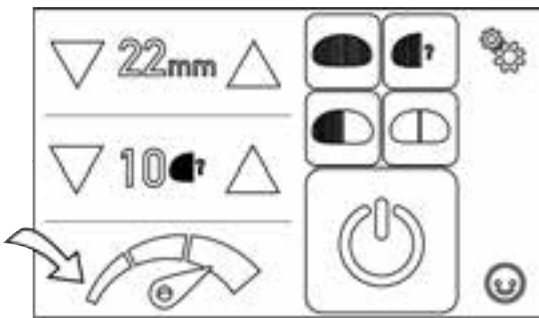
**E'** SELF VMS



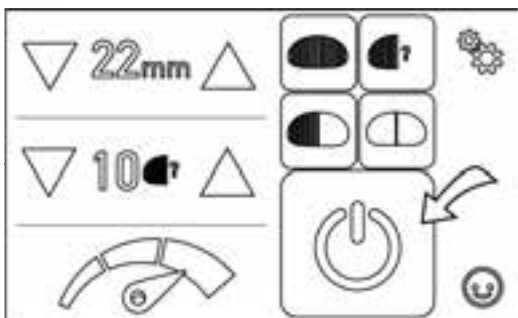
**F**



**G**



**H**



**I**



fig.6

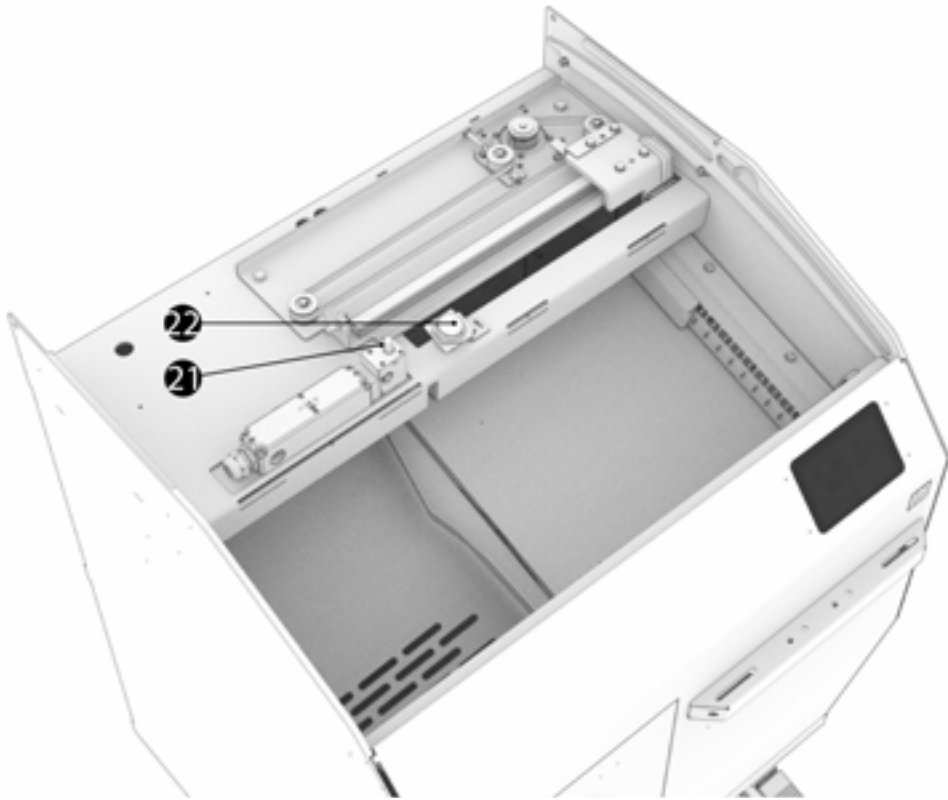




fig.7

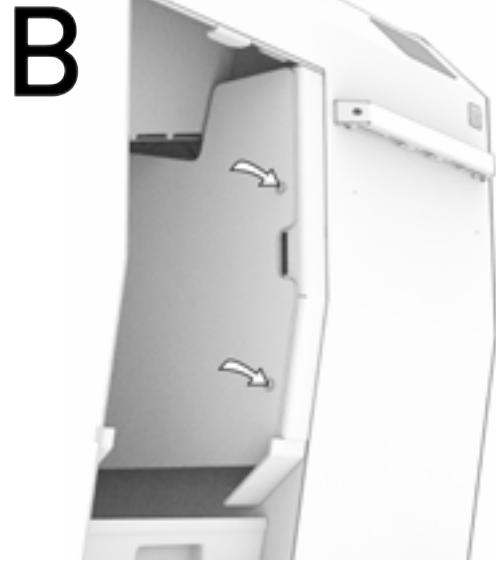
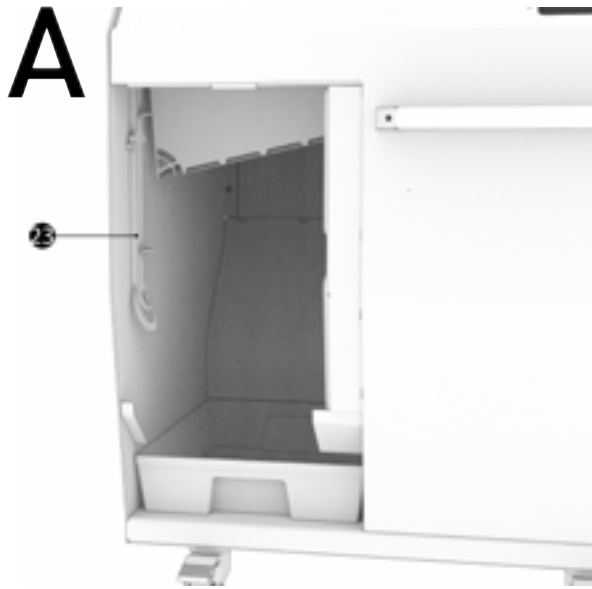


fig.8

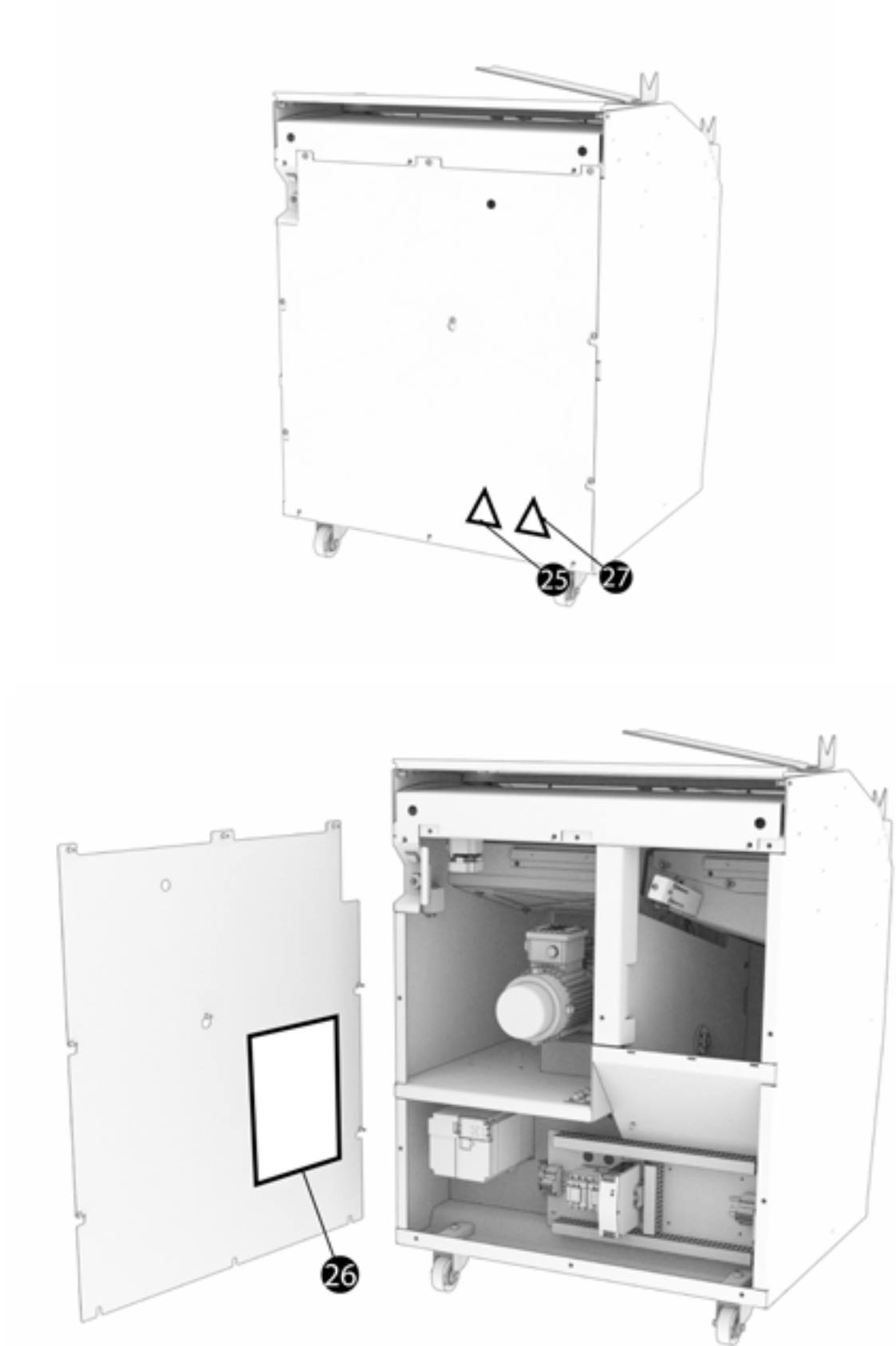
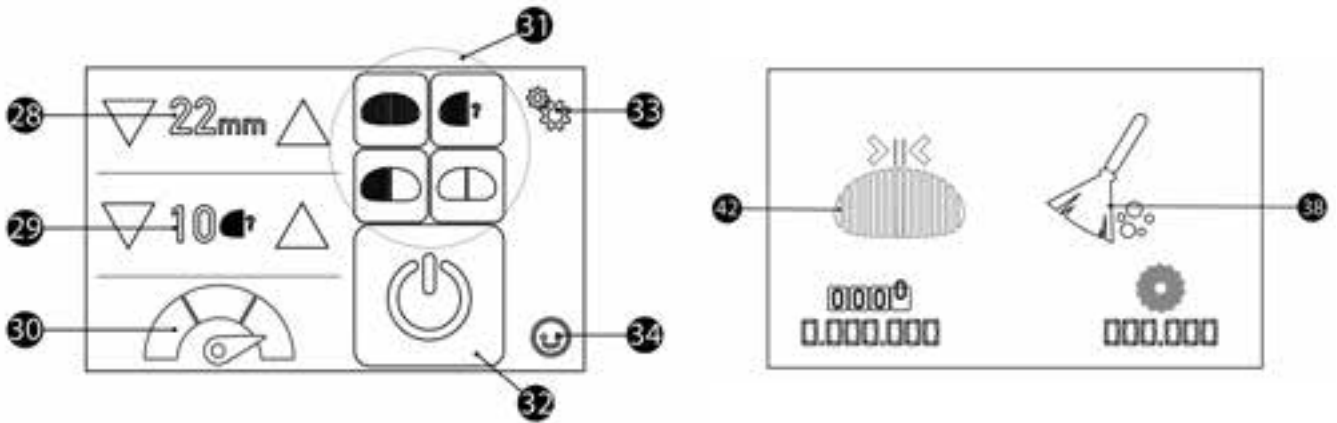
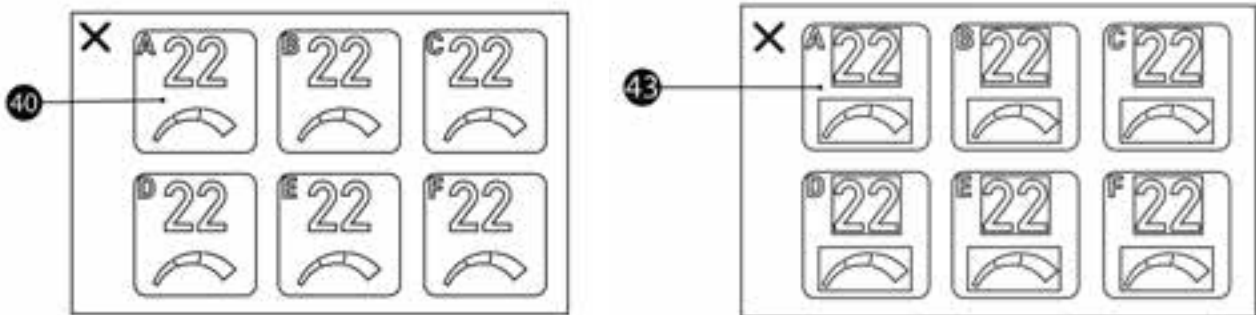


fig.9

PRO VMP - VMA



PRO – Easymode VMP - VMA



SELF VMS

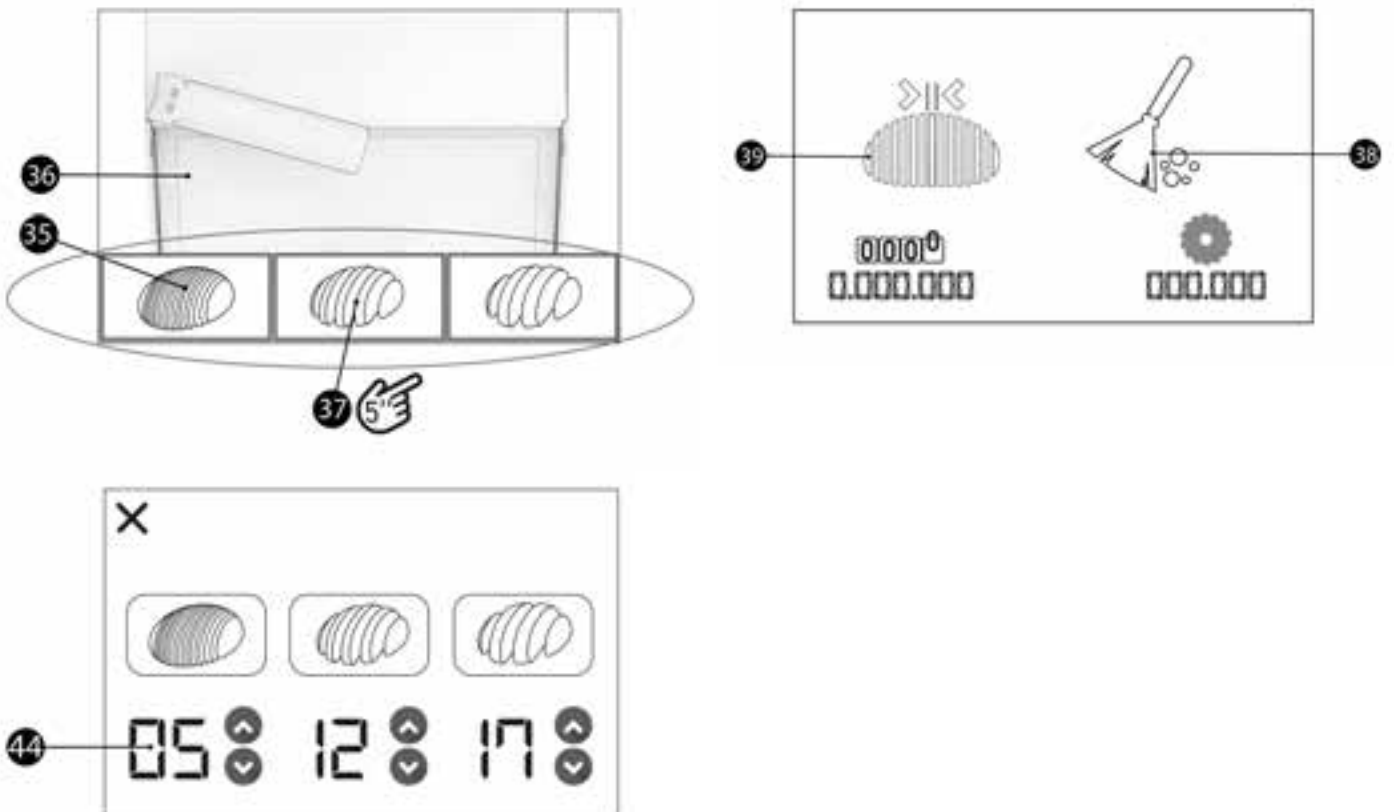


fig.10



fig.11



**Dealer**



Date .... / .... / 20....

**Dealer**



Date .... / .... / 20....

**Dealer**



Date .... / .... / 20....

**Dealer**



Date .... / .... / 20....

**Dealer**



Date .... / .... / 20....

**Dealer**



Date .... / .... / 20....

**Dealer**



Date .... / .... / 20....

**Dealer**



Date .... / .... / 20....

**Dealer**



Date .... / .... / 20....

**Dealer**



Date .... / .... / 20....

**Dealer**



Date .... / .... / 20....

**Dealer**



Date .... / .... / 20....







Traditionally Innovative

CONFORMITY DECLARATION TO THE EUROPEAN DIRECTIVES.  
DECLARATION DE CONFORMITE AUX DIRECTIVES EUROPEENNES.  
KONFORMITÄTSEKLRÄRUNG AN DEN EUROPÄISCHEN RICHTLINIEN.  
VERKLARING VAN OVEREENSTEMMING MET DE EUROPESE RICHTLIJNEN.  
DICHIARAZIONE DI CONFORMITÀ ALLE DIRETTIVE EUROPEE.  
DECLARACION DE CONFORMIDAD CON LAS DIRECTIVAS EUROPEAS.  
ДЕКЛАРАЦИЯ СООТВЕТСТВИЯ ЕВРОПЕЙСКИМ ДИРЕКТИВАМ.  
شهادة المطابقة مع التعليمات الأوروبية.

Large empty dashed box for signature or stamp.

- EN** The undersigned declares that the machine complies with the European Directives 2006/42/CE, 2014/35/UE, 2014/30/UE.
- FR** Le soussigné déclare que cette machine est conforme aux directives européennes 2006/42/CE, 2014/35/UE, 2014/30/UE.
- DE** Unterzeichneter erklärt, daß diese Maschine den Europäischen Richtlinien 2006/42/CE, 2014/35/UE, 2014/30/UE entspricht.
- NL** Ik ondertekende verklaart dat deze machine in overeenstemming met de Europese richtlijnen 2006/42/CE, 2014/35/UE, 2014/30/UE.
- IT** Il sottoscritto dichiara questa macchina conforme alle ultime versioni delle seguenti direttive europee: 2006/42/CE, 2014/35/UE, 2014/30/UE.
- ES** El infrascrito declara que esta máquina es conforme con las directivas europeas 2006/42/CE, 2014/35/UE, 2014/30/UE.
- RU** Нижеподписавшееся лицо заявляет, что данное устройство соответствует европейским директивам 2006/42/CE, 2014/35/UE, 2014/30/UE.
- AR** يقر الموقع أدناه أن هذه الآلة متطابقة مع التعليمات الأوروبية أرقام CE/2006/42 و UE/2014/35 و UE/2014/30.

Complies with the following (parts of)  
European Harmonised Standards:  
1935/2004  
EN 1672-2  
EN ISO 12100-1, -2 §5, -2 §6  
EN 13954  
EN 55016-2-1, -2-3  
EN 61000-3-3, -4-2, -4-3, -4-4, -4-5, -4-6, -4-11, -6-1, -6-3

Last update: 02/2021  
Technical files compiled by:  
Pierre-Yves Dorsimont  
JAC S.A.  
Chemin d'Éole, 1  
B-4000 Sclessin  
BELGIUM

Adrien Craeninckx  
Chief Executive Officer  
JAC s.a.